

FÖRKLARINGAR:

MÅTT ANGES I METER

Fakta:
 15 Bostäder 80kvm BRA
 Tot 1200kvm BRA
 Tot 826 kvm BYA
 Tot 1378 kvm BTA Bostäder
 + Uthus 137 kvm BTA
 Tot 1515 kvm BTA
 (e max = 1000kvm BYA)

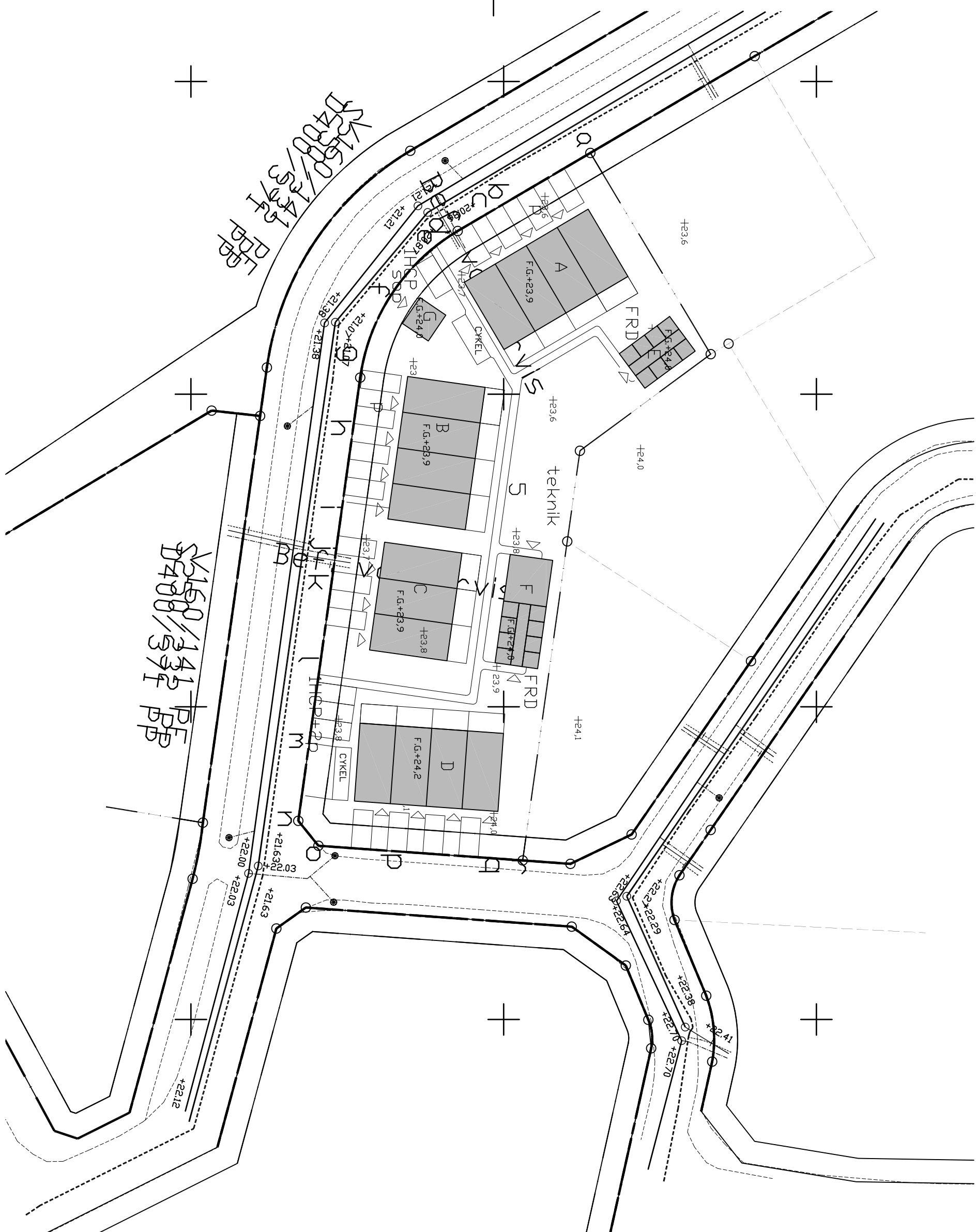

B		HUS G.F. + NYA MÅTT	ABE	2014.02.10
A		HUS C + JUSTERAT LÄGE	ABE	2013.12.09
BET	AKT	NUMMER	ÅRS	DATA

BYGGLOVSHANDLING

Bygga bostäder AB
 Box 2028
 131 02 Nacka

Mandarinen 5
 Örebro kommun

Berlin Arkitekter
 Trävelsstrand 1
 111 29 Stockholm
 tele: +46 8 442 05 10
 anders@berlinarkitekter.se

UPPRAG NR	RITAD/KONSTR	AVHANDLINGSARE
2013_06_28	ANSVARIG	

NYBYGGNADSKARTAN /
 MARKPLAN
 HUS A-F

1:500 | A10.1-09 | B

FÖRKLARINGAR:

MÅTT ANGES I METER

Fakta:
 15 Bostäder 80kvm BRA
 Tot 1200kvm BRA
 Tot 826 kvm BYA
 Tot 1378 kvm BTA Bostäder
 + Uthus 137 kvm BTA
 Tot 1515 kvm BTA
 (e max =1000kvm BYA)

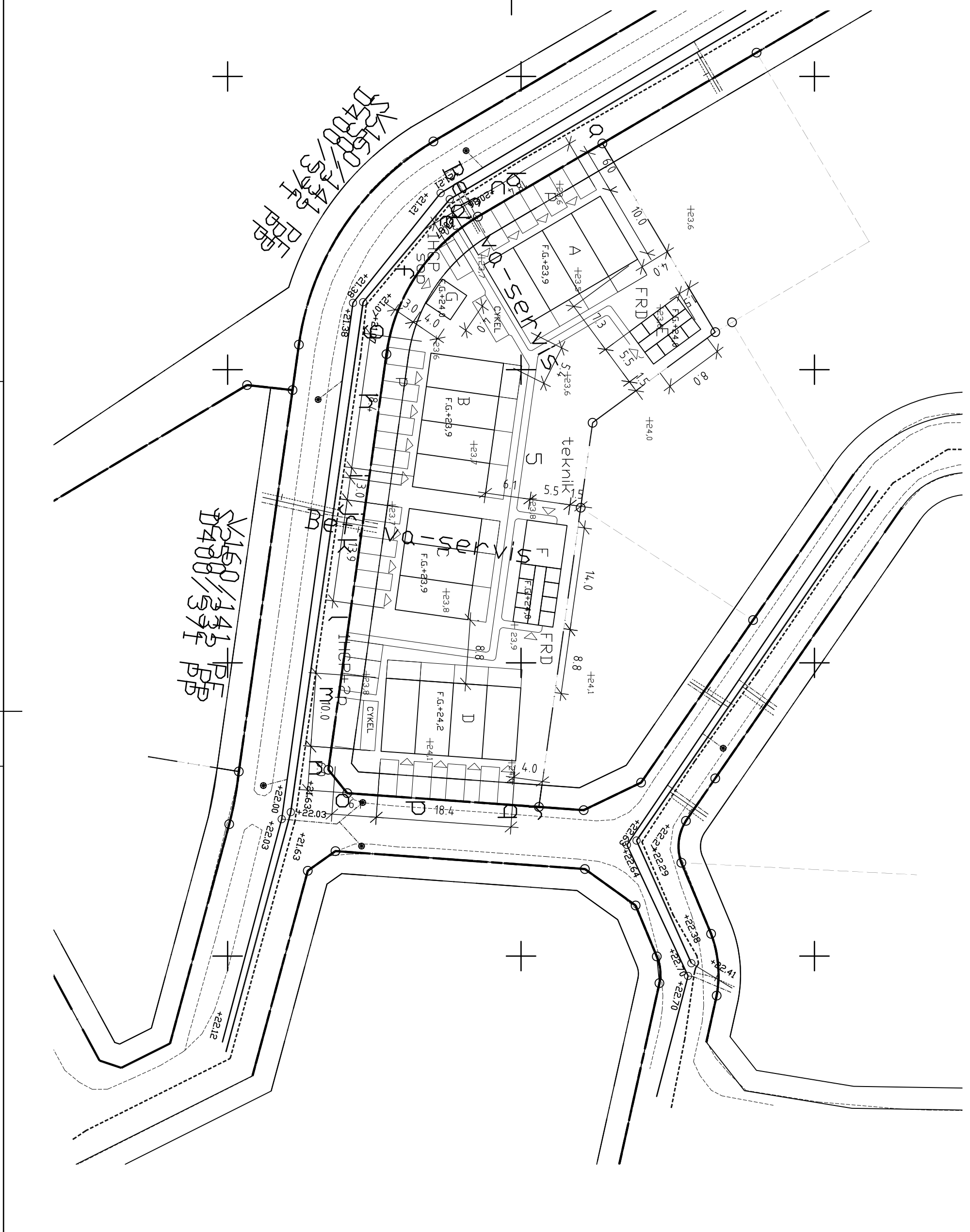

A		HUS GF + NYA MÅTT		ABE 2014 02 10	
B		HUS C + JUSTERAT LÄGE		ABE 2013 12 09	
BEF	ART	KOMMUNEN	ANSEN	SKALA	DATUM
BYGGLOVSHANDLING					
Bygga bostäder AB					
Box 2028					
131 02 Nacka					
Mandarinen 5					
Örebro kommun					
Berlin Arkitekter					
Trävelsstrand 1					
111 29 Stockholm					
tele +46 8 442 05 10					
anders@berlinarkitekter.se					
UPPRAG NR	RT/D/KONSTR	ANHANDLINGSARE			
DATUM	ANSVARIG				
2013 06 28					
NYBYGGNADSKARTA / SITUATIONSPLAN					
HUS A-1					
HELSKALA	HELSKALNUMMER				
1:500	A10.1-10	B			

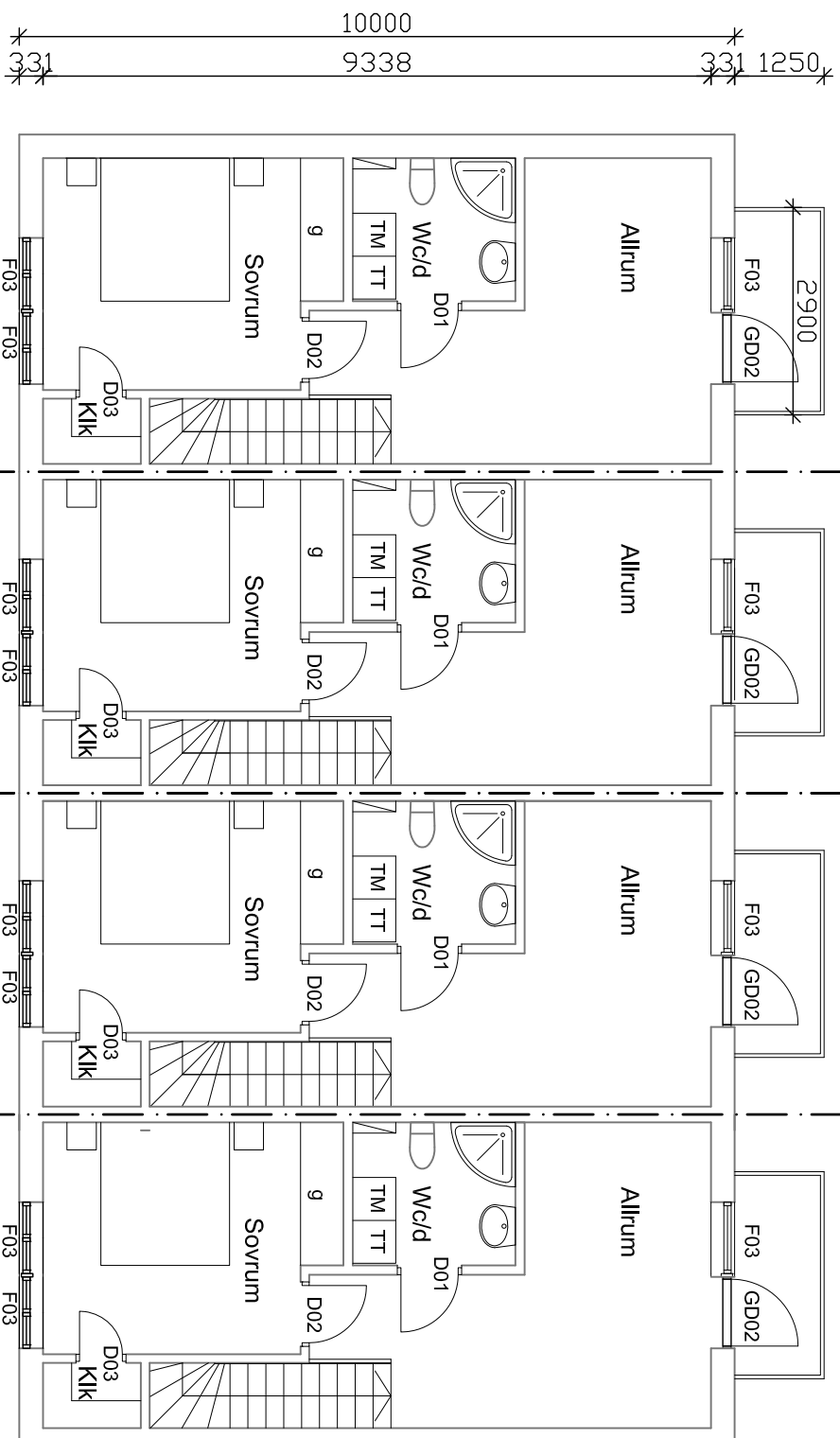

Övre plan

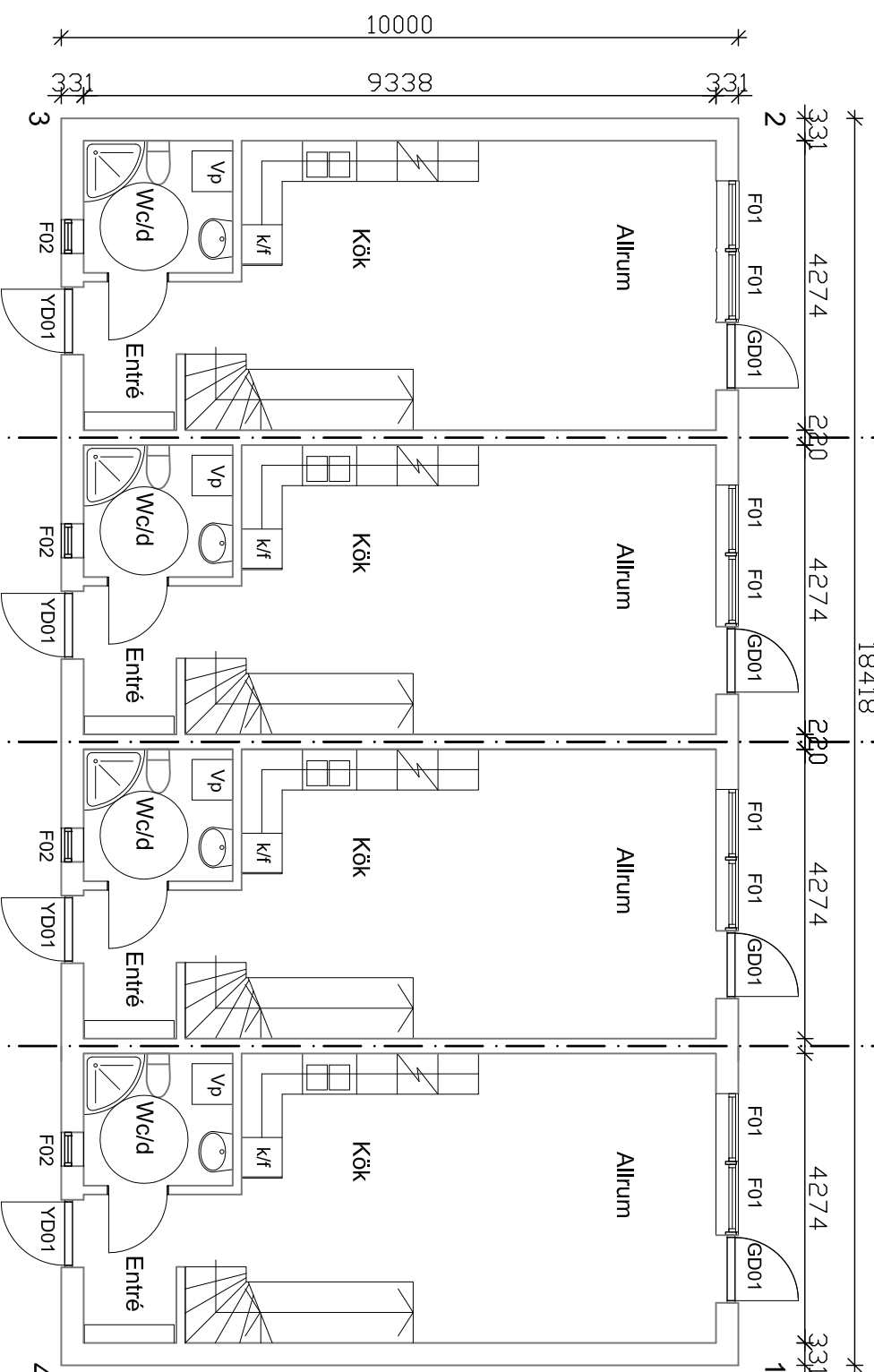

Bottenplan

FÖRKLARINGAR:

MÄTT ANGES I MILLIMETER
HÖJDMÄTT ANGES I METER

BRANCELL E160

MATERIALÖVERSIKT:

GRUNDLÄGGNING MED
PLATTA PÅ MARKEN

FASADER:

VITMALAD STÄNDE TRÅPANEL

TAK:

SVARTA SLÅTA BETONGPANNOR

FÖRKORTNINGAR:

- vp VÄRMEPANNANNA
- tm TVÄTTMASKIN
- tt TORRTUMMLARE
- g GARDEROB
- l LINNESKÅP
- st STÄDSKÅP
- kpr KAPPHÄNGGARE
- k KYL
- f FRYS

BYGGLOVSHANDLING

Bygga bostäder AB
Box 2028
131 02 Nacka

Mandarin 5
Örebro kommun

Berlin Arkitekter
Trevälsgränd 1
111 29 Stockholm
tele +46 8 442 05 10
anders@berlinarkitekter.se

UPPRAG NR RITNO/KONSTR A1 PLANLÖSNINGAR
DATUM 2013_06_28
ANSVARIG

KIMIGATAN
NYBYGGNAD
PLANER
HUS A

HESKALA PLANSKALNUMMER
1:100 A40.1-A1

FÖRKLARINGAR:

MÄTT ANGES I MILLIMETER
HÖJDMÄTT ANGES I METER
MARKNIVÅN ÄNDRAS INTE
NÄMNVÄRT

MATERIALÖVERSIKT:

GRUNDLÄGGNING MED
PLATTA PÅ MARKEN
FASADER:
VITMALAD STÄENDE TRÄPANEL
TAK:
SVARTA SLÅTA BETONGPANNOR

Fasad mot Nordväst

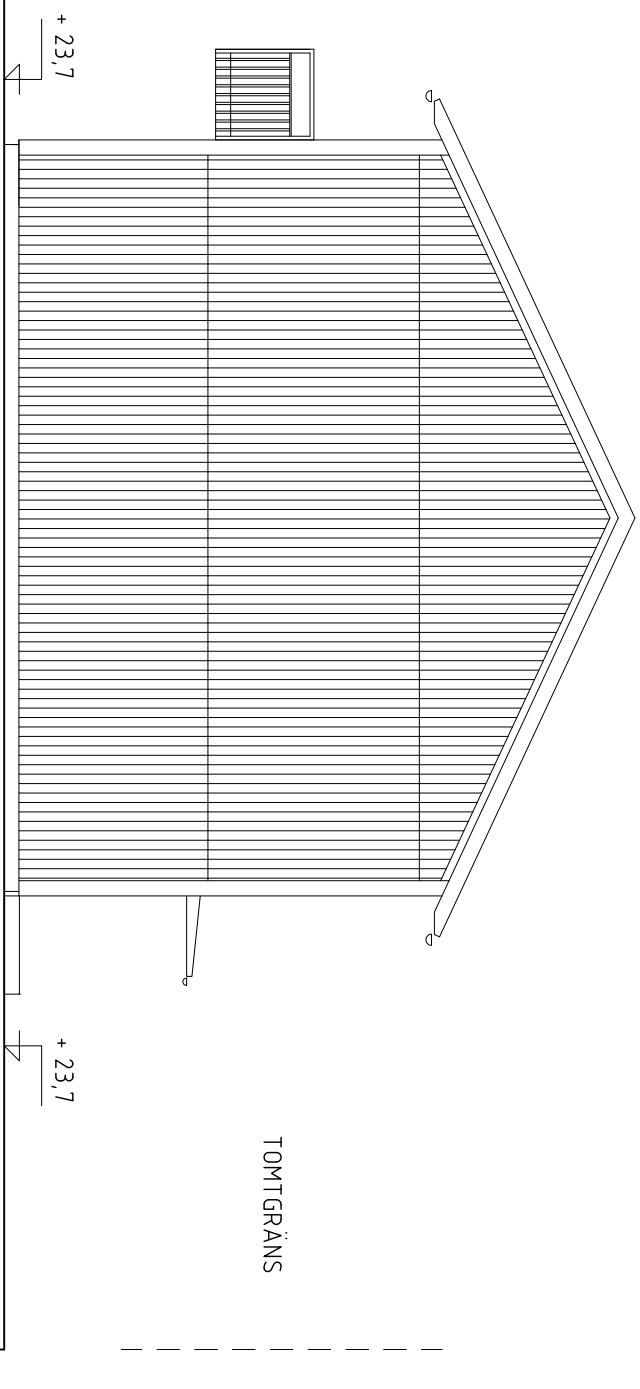

Fasad mot Sydost

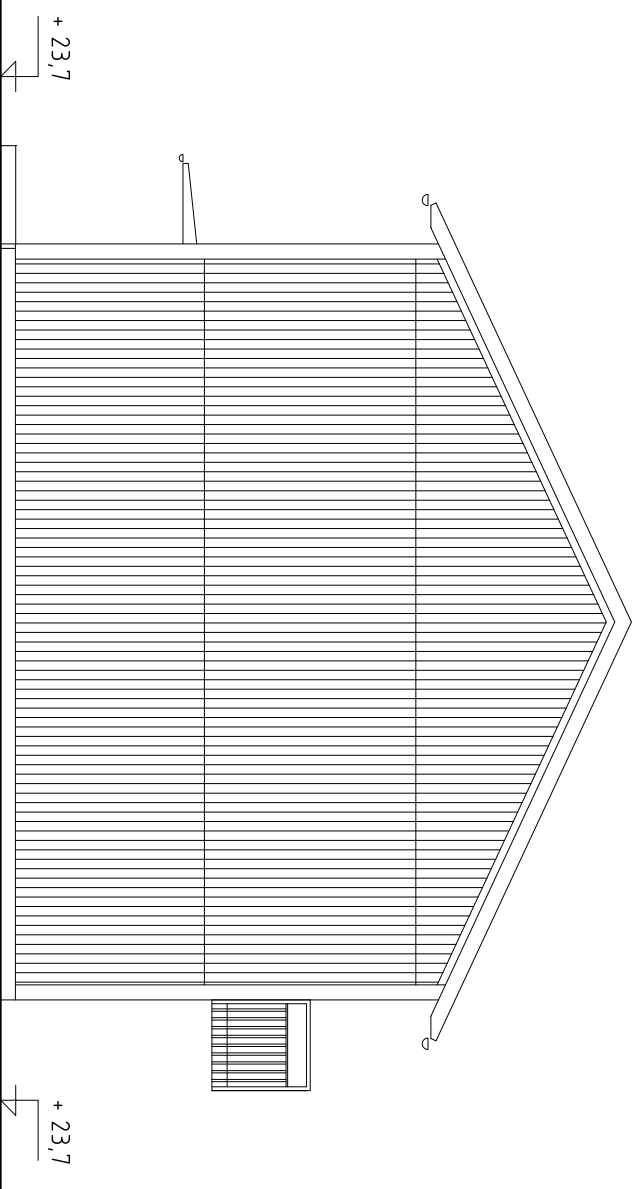

Sektion

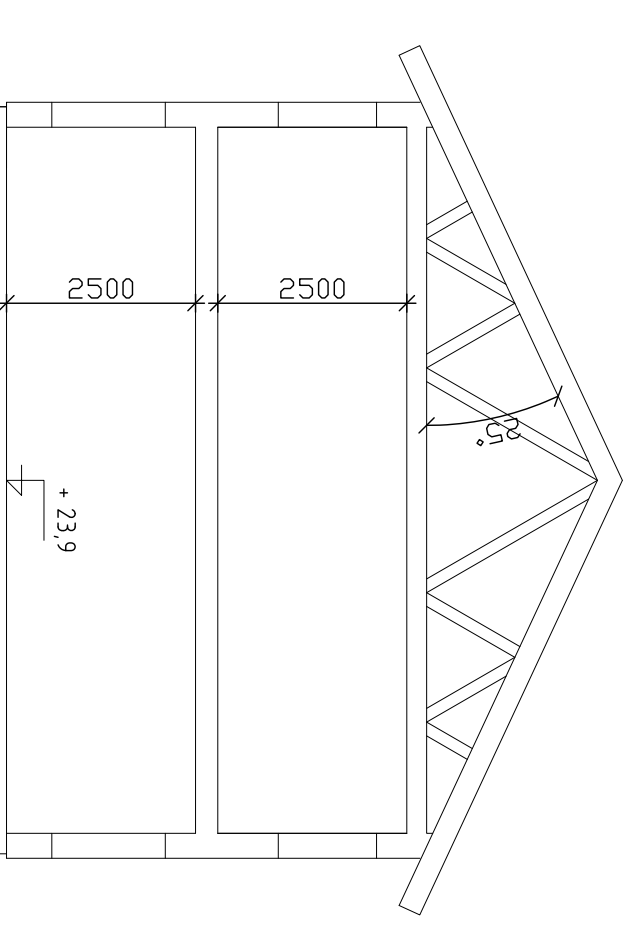

BET	ART	ANMÄRKNING	SOB	DATA
-----	-----	------------	-----	------

BYGGLOVSHANDLING

Bygga bostäder AB
Box 2028
131 02 Nacka

Mandarinen 5 Örebro kommun

Berlin Arkitekter
Trevälsgränd 1
111 29 Stockholm
tele +46 8 442 05 10
anders@berlinarkitekter.se

UPPRÅG NR	RITAD/KONSTR	ANMÄRKNINGAR
-----------	--------------	--------------

DATUM	ANSVARIG
-------	----------

2013_06_28

KIVIGÅTTAN
NYBYGGNAD
SEKTION, FASADER
HUS A

TEKNSKALA | PÅLÄSVAL NUMMER
1:100 | A40.3-A2

FÖRKLARINGAR:

MÄTT ANGES I MILLIMETER
HÖJDMÄTT ANGES I METER
MARKNIVÅN ÄNDRAS INTE
NÄMNVÄRT

MATERIALÖVERSIKT:

GRUNDLÄGGNING MED
PLATTA PÅ MARKEN
FASADER:
VITMALAD STÄENDE TRÄPANEL
TAK:
SVARTA SLÅTA BETONGPANNOR

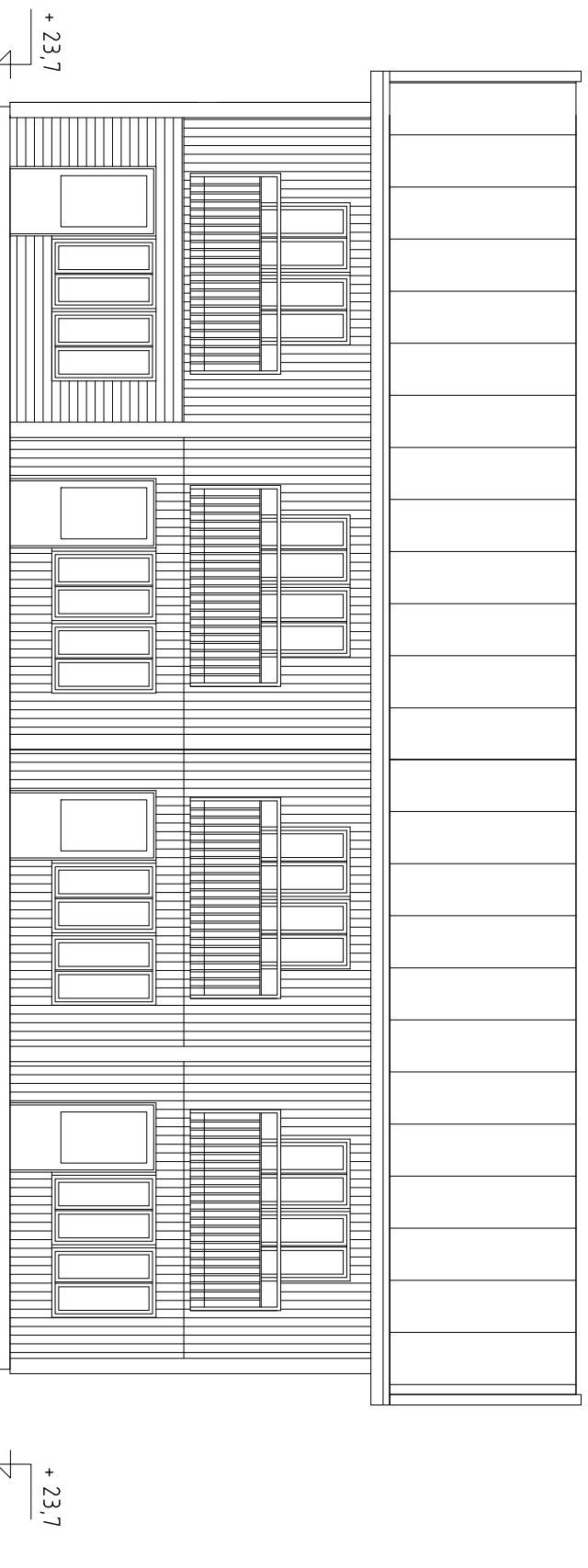

Fasad mot Mordost

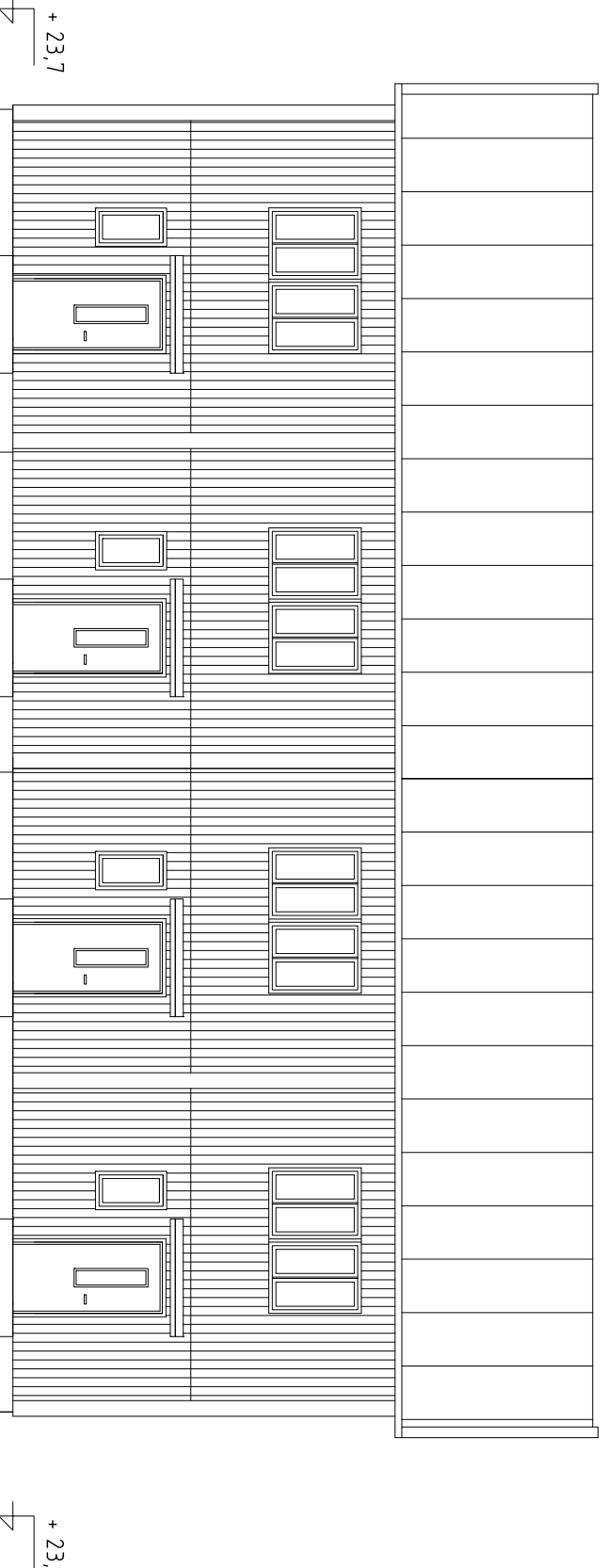

Fasad mot Sydväst

BET	ÅR	ANMÄNDA ANSÖR	SOB	DATUM
-----	----	---------------	-----	-------

BYGGLÖVSHANDLING

Bygga bostäder AB
Box 2028
131 02 Nacka

Mandarin 5 Örebro kommun

Berlin Arkitekter
Trevälsgränd 1
111 29 Stockholm
Telef: +46 8 442 05 10
anders@berlinarkitekter.se

UPPRAG NR	RITAD/KONSTR	AVHANDLIGGARE
-----------	--------------	---------------

DATUM
2013 06 28
KIVIGÅTTAN
NYBYGGNAD
FASADER
HUS A

HESKVALI | PÅLVSVALNUMMER
1:100 | A40.3-A3 | BET

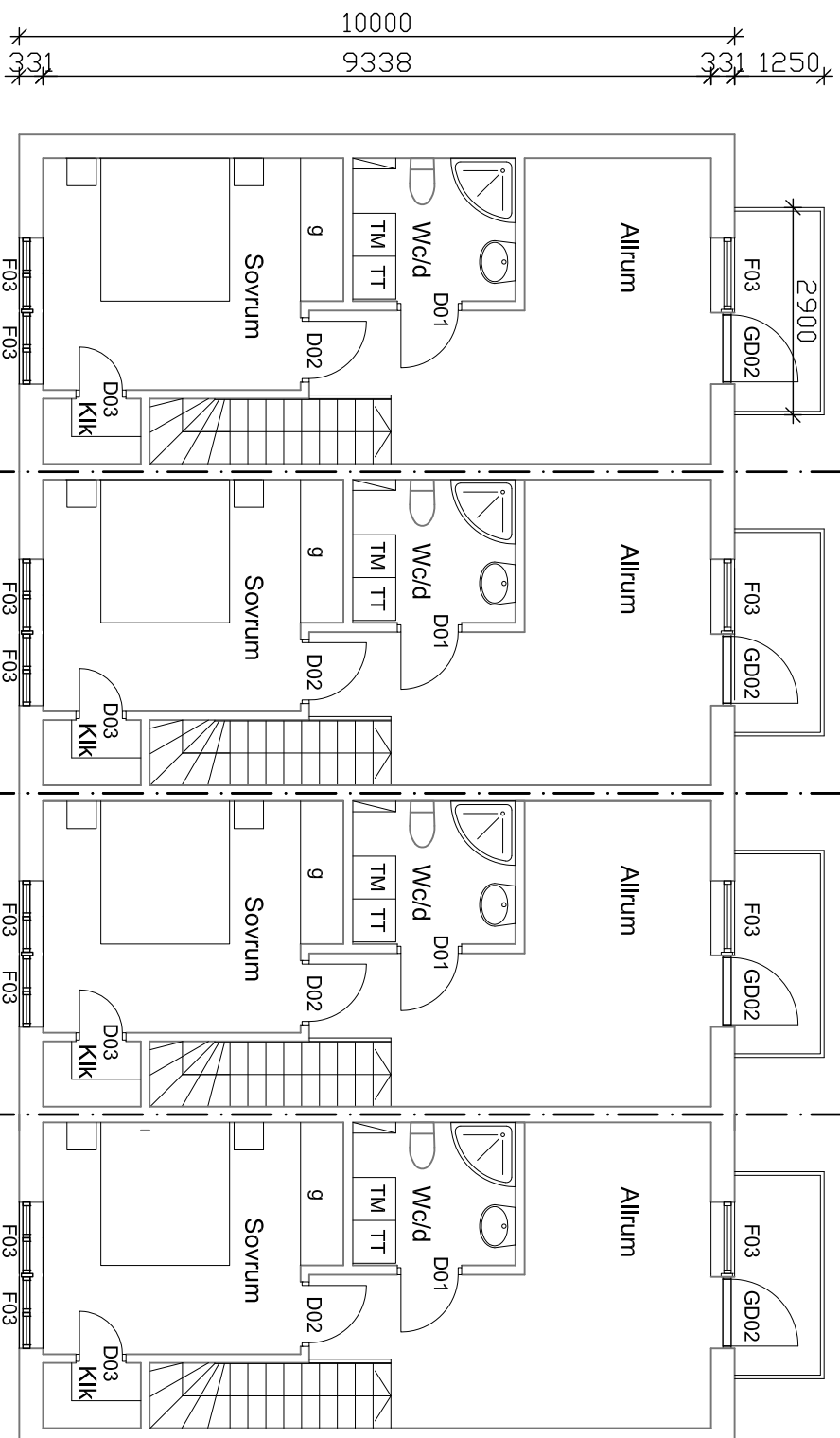

Övre plan

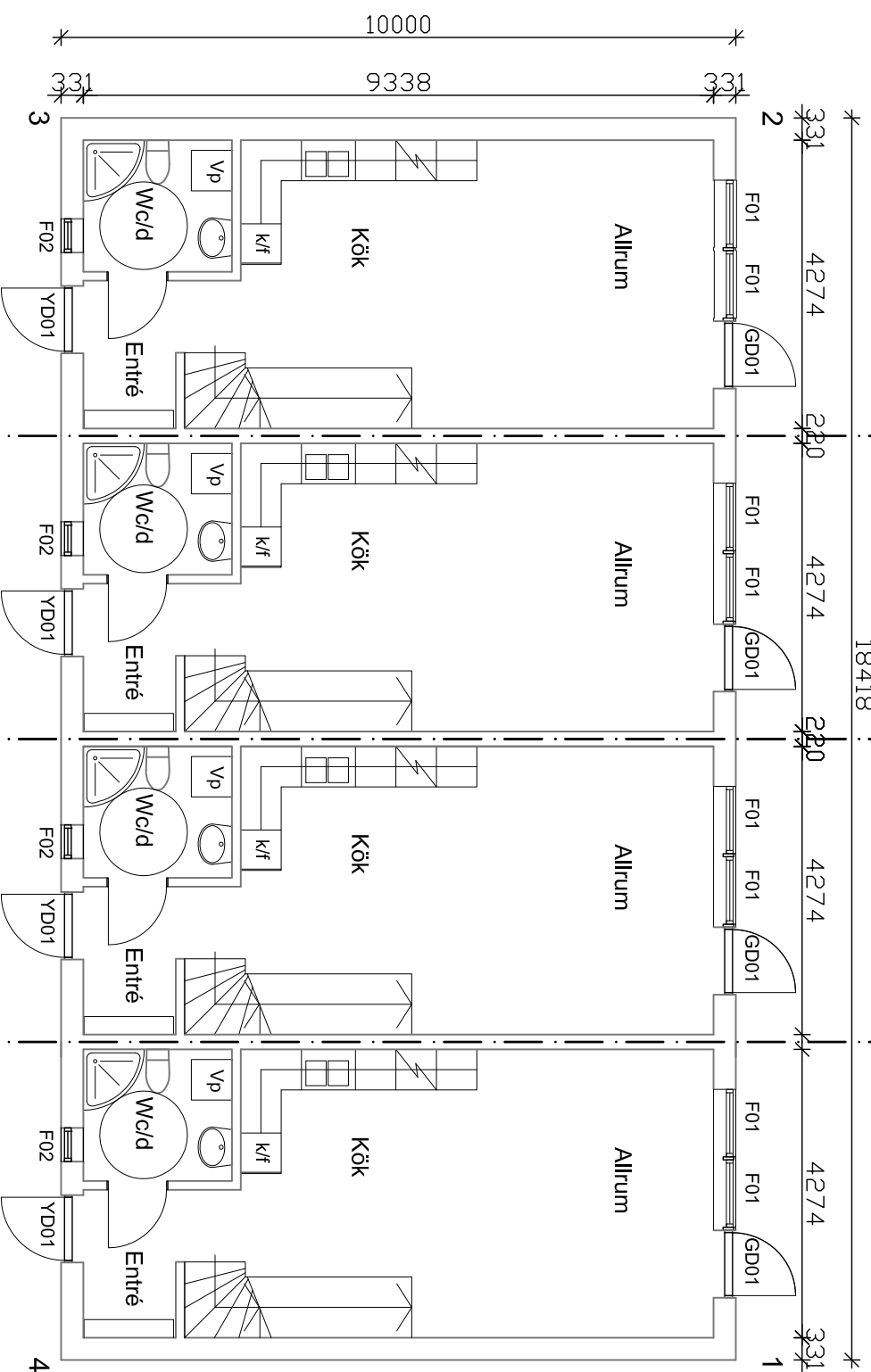

Bottenplan

FÖRKLARINGAR:

MÄTT ANGES I MILLIMETER
HÖJDMÄTT ANGES I METER

BRANCELL E160

MATERIALÖVERSIKT:

GRUNDLÄGGNING MED
PLATTA PÅ MARKEN

FASADER:

VITMALAD STÄNDE TRÅPANEL

TAK:

SVARTA SLÅTA BETONGPANNOR

FÖRKORTNINGAR:

- vp VÄRMEPANNANNA
- tm TVÄTTMASKIN
- tt TORRTUMMLARE
- g GARDEROB
- l LINNESKÅP
- st STÄDSKÅP
- kpr KAPPHÄNGGARE
- k KYL
- f FRYS

BYGGLOVSHANDLING

Bygga bostäder AB
Box 2028
131 02 Nacka

Mandarin 5
Örebro kommun

Berlin Arkitekter
Trevälsgränd 1
111 29 Stockholm
tele +46 8 442 05 10
anders@berlinarkitekter.se

UPPRAG NR RITAD/KONSTR AV/ANMÄLDA/GODKÄNT
ANSVARIG

DATUM
2013 06 28

KIVIGATAN
NYBYGGNAD
PLANER
HUS B

HESKALA PLANVARNUMMER
1:100 A40.1-B1

FÖRKLARINGAR:

MÅTT ANGES I MILLIMETER
HÖJDMÅTT ANGES I METER
MARKNIVÅN ÄNDRAS INTE
NÄMNVÄRT

MATERIALÖVERSIKT:

GRUNDLÄGGNING MED
PLATTA PÅ MARKEN
FASADER:
VITMALAD STÄENDE TRÄPANEL
TAK:
SVARTA SLÅTA BETONGPANNOR

Fasad mot Väster

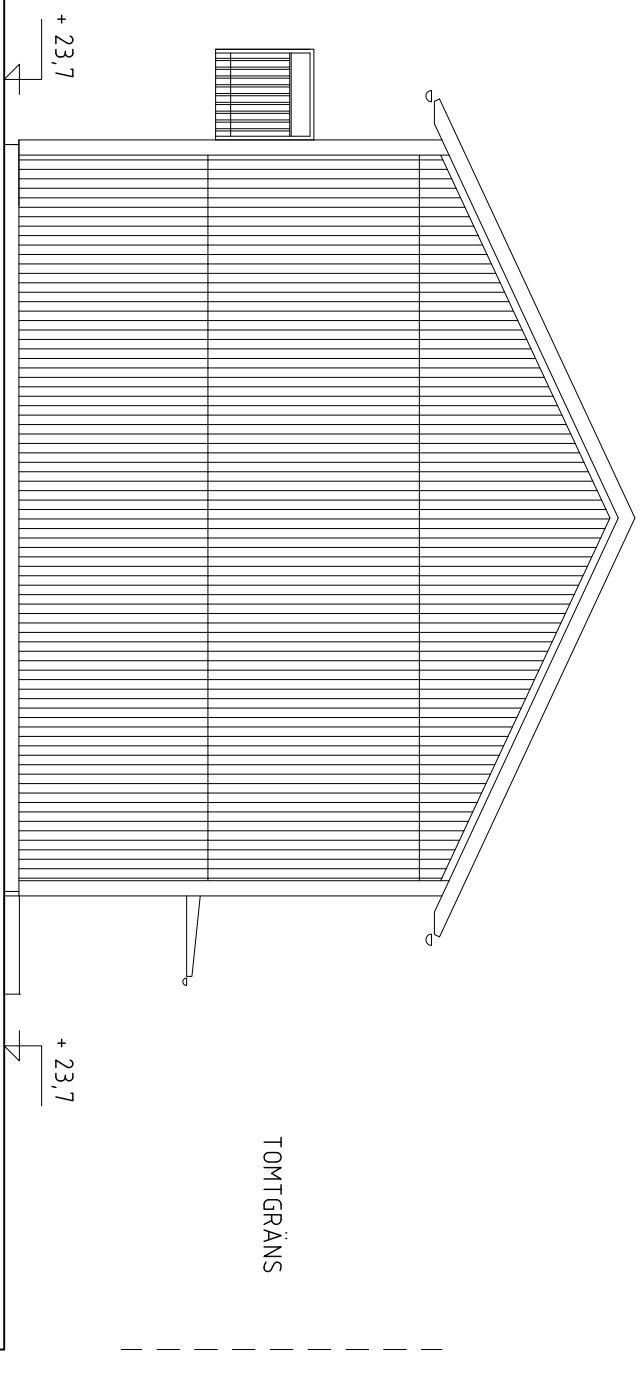

Fasad mot Öster

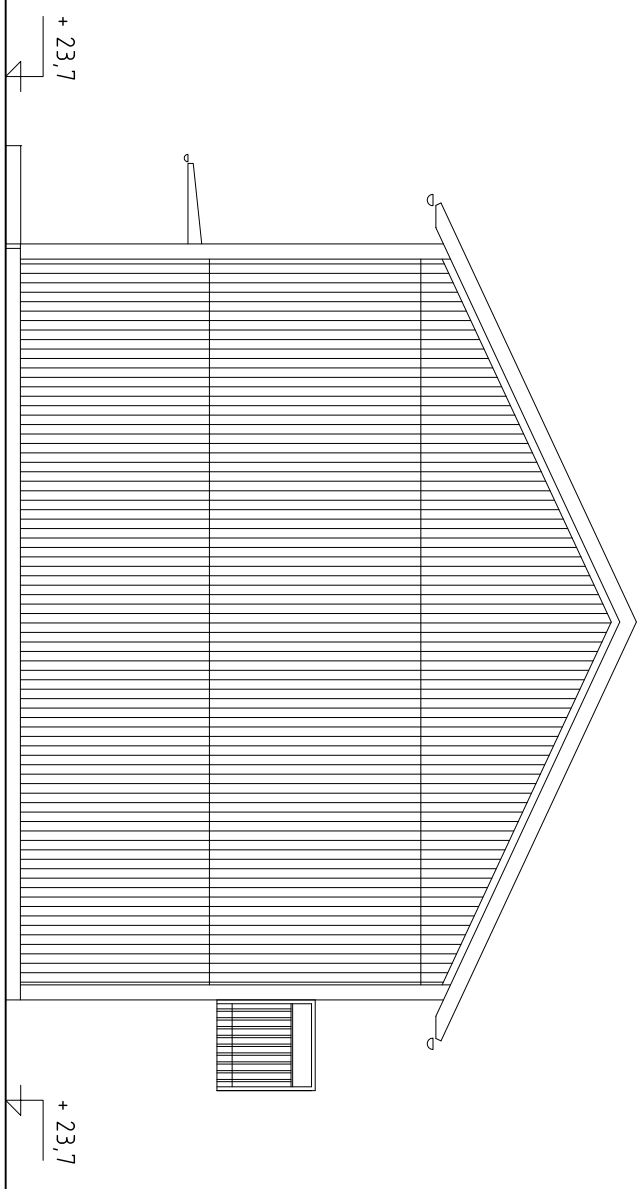

Sektion

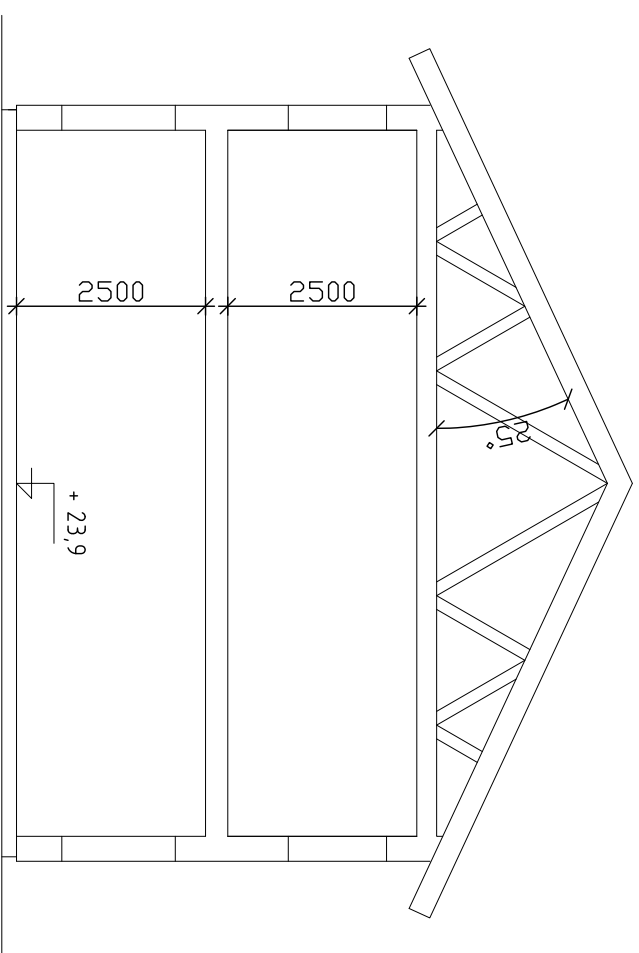

BER	ÅR	ANMÄNDA ÅRSR	SKALA	DATUM
		BYGGLÖVSHANDLING		
		Bygga bostäder AB Box 2028 131 02 Nacka		
		Mandarinen 5 Örebro kommun		
		Berlin Arkitekter Trevälsgränd 1 111 29 Stockholm tele +46 8 442 05 10 anders@berlinarkitekter.se		
UPPDRAG NR	RITAD/KONSTR	AV PÅMÅL/GÖRARE		
DATUM	ANSVARIG			
2013_06_28				
KIWI GÅTTAN NYBYGGNAD SEKTION, FASADER HUS B				
TESSKALA	PLANSKALA	NUMMER		
1:100		A40.3-B2		

FÖRKLARINGAR:

MÄTT ANGES I MILLIMETER
HÖJDMÄTT ANGES I METER
MARKNIVÅN ÄNDRAS INTE
NÄMNVÄRT

MATERIALÖVERSIKT:

GRUNDLÄGGNING MED
PLATTA PÅ MARKEN
FASADER:
VITMALAD STÄENDE TRÄPANEL
TAK:
SVARTA SLÅTA BETONGPANNOR

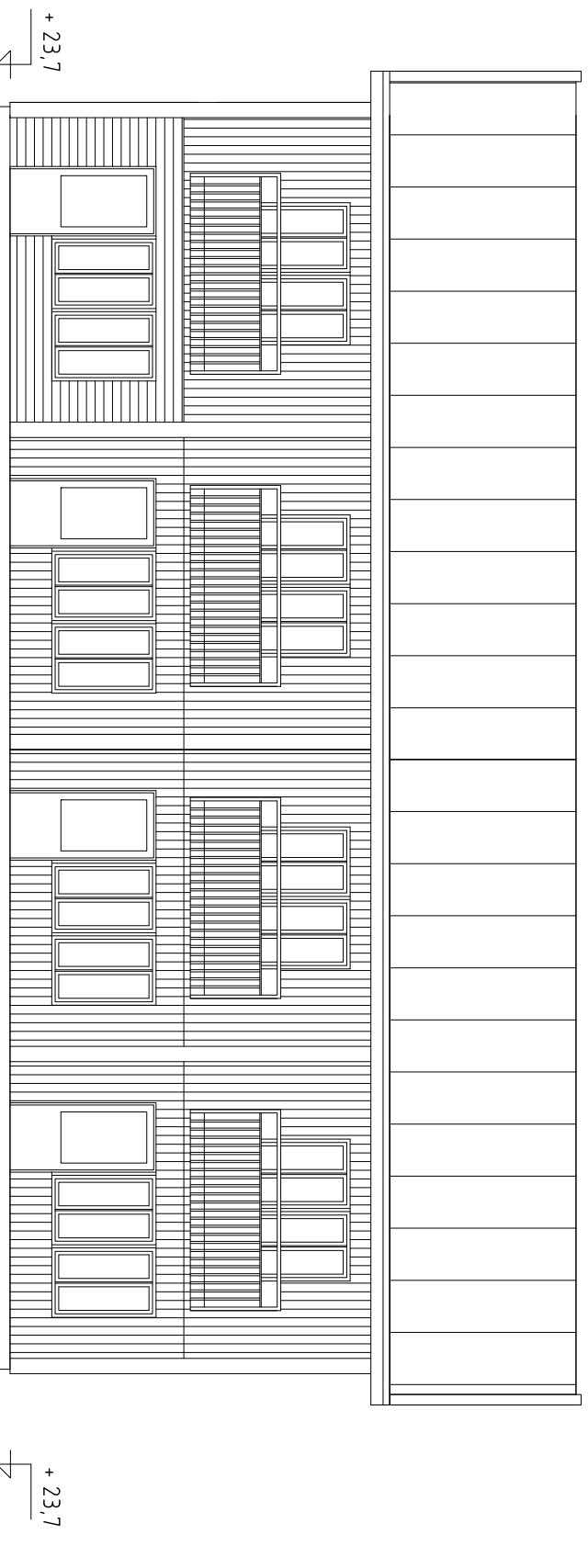

Fasad mot Norr

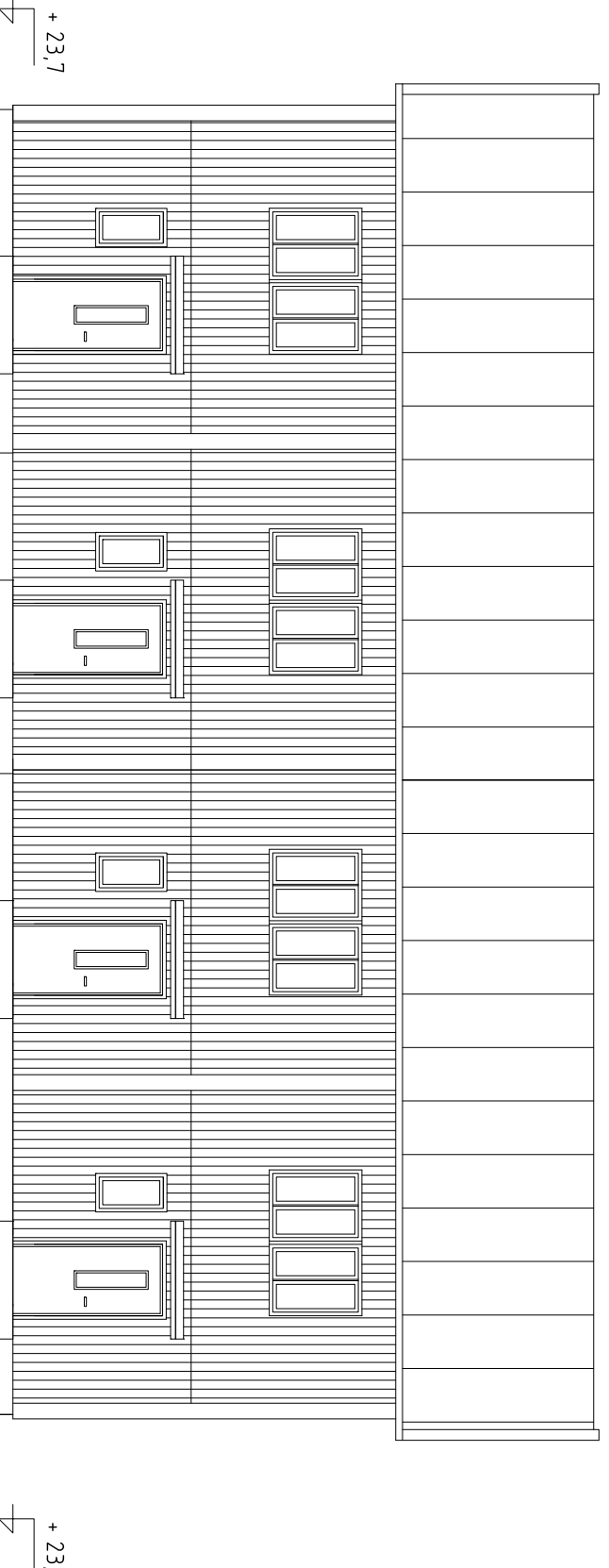

Fasad mot Söder

BET	ÅR	ANMÄNDA ÅRSR	SKALA	DATUM
-----	----	--------------	-------	-------

BYGGLÖVSHANDLING

Bygga bostäder AB
Box 2028
131 02 Nacka

Mandarin 5 Örebro kommun

Berlin Arkitekter
Trevälsgränd 1
111 29 Stockholm
tele +46 8 442 05 10
anders@berlinarkitekter.se

UPPRÅG NR	RITAD/KONSTR	AVFÄRDIGGARE
-----------	--------------	--------------

DATUM

ANSVARIG

2013 06 28

KIVIGÅTTAN
NYBYGGNAD
FASADER
HUS B

HESSKALA | PÅLVSALA NUMMER
1:100 | A40.3-B3 | BET

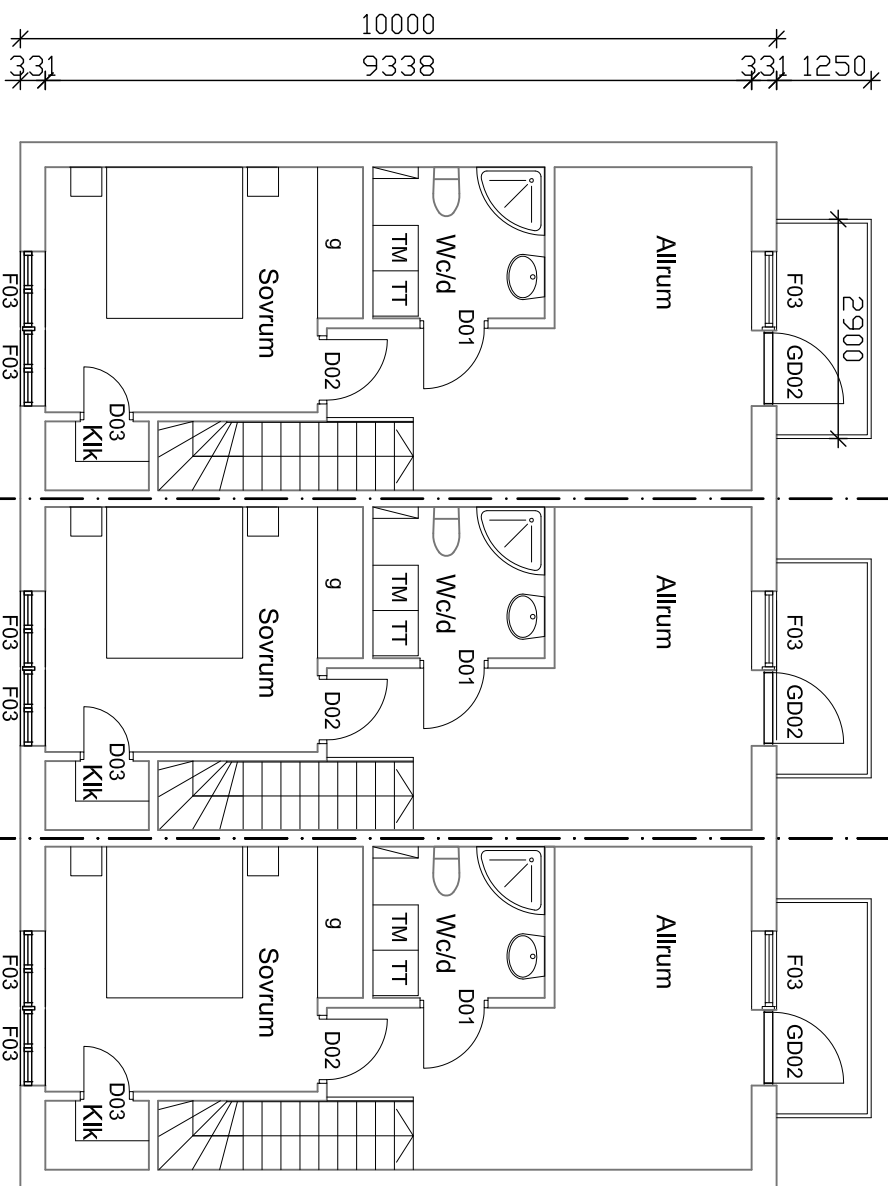

Övre plan

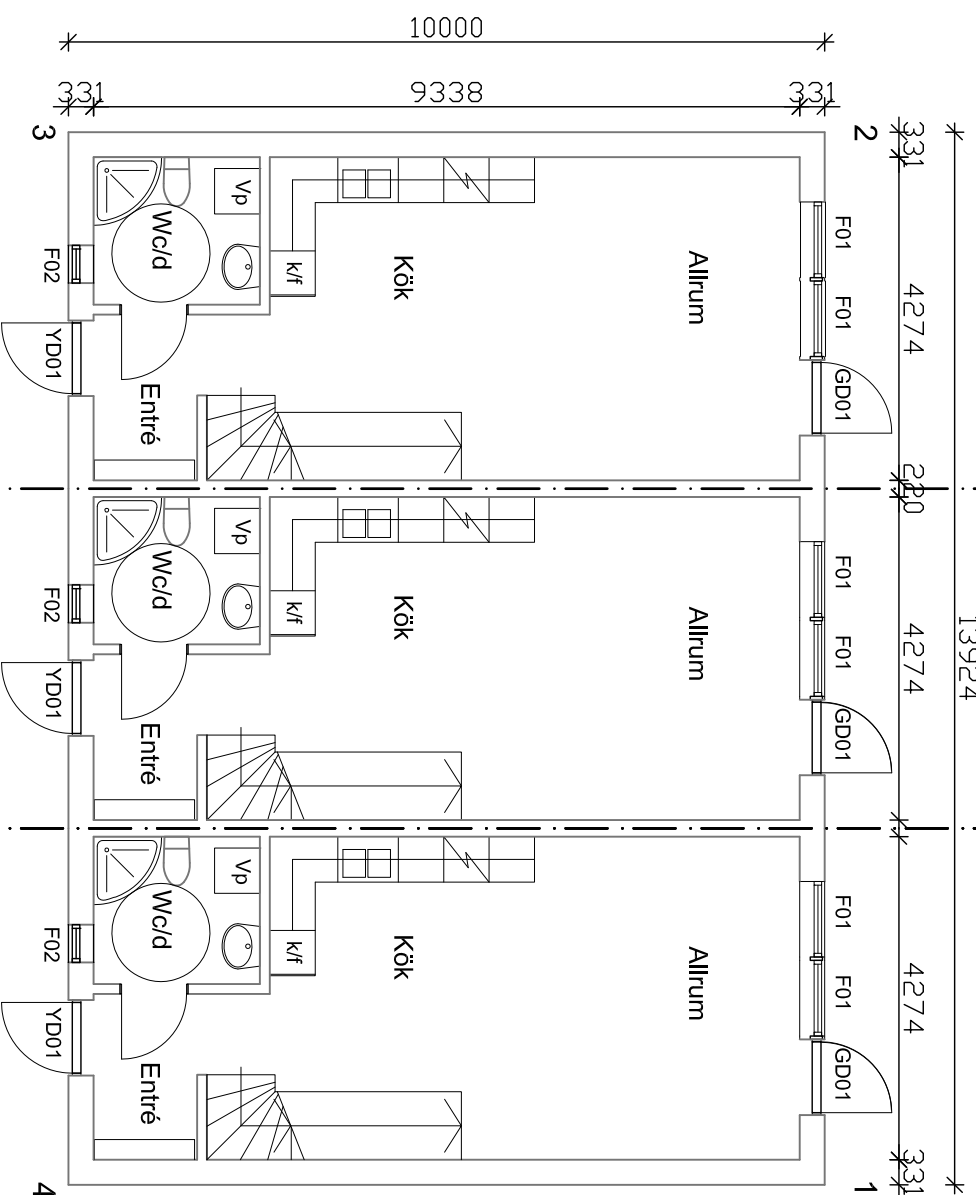

Bottenplan

FÖRKLARINGAR:

MÄTT ANGES I MILLIMETER
HÖJDMÄTT ANGES I METER

BRANCELL E160

MATERIALÖVERSIKT:

GRUNDLÄGGNING MED
PLATTA PÅ MARKEN

FASADER:

VITMALAD STÄNDE TRÄPANEL

TAK:

SVARTA SLÄTA BETONGPANNOR

FÖRKORTNINGAR:

- vp VÄRMEPANNANNA
- tm TVÄTTMASKIN
- tt TORRTUMMLARE
- g GARDEROB
- l LINNESKÅP
- st STÄDSKÅP
- kpr KAPPHÄNGGARE
- k KYL
- f FRYS

PROJEKT NR	RISS/KONSTR. NR	PROJEKTÖRSFÖRTECKNING
2013_06_28		

BYGGLOVSHANDLING

Bygga bostäder AB
Box 2028
131 02 Nacka

Mandarinen 5
Örebro kommun

Berlin Arkitekter
Trevälsgränd 1
111 29 Stockholm
tele +46 8 442 05 10
anders@berlinarkitekter.se

UPPRAG NR	RISS/KONSTR. NR	PROJEKTÖRSFÖRTECKNING
2013_06_28		

KIWI GÅTTAN
NYBYGGNAD
PLANER
HUS C

HESKVALN | PLANVARNUMMER
1:100 | A40.1-C1 | A

FÖRKLARINGAR:

MÅTT ANGES I MILLIMETER
HÖJDMÅTT ANGES I METER
MARKNIVÅN ÄNDRAS INTE
NÄMNVÄRT

MATERIALÖVERSIKT:

GRUNDLÄGGNING MED
PLATTA PÅ MARKEN
FASADER:
VITMALAD STÅENDE TRÄPANEL
TAK:
SVARTA SLÅTA BETONGPANNOR

Fasad mot Väster

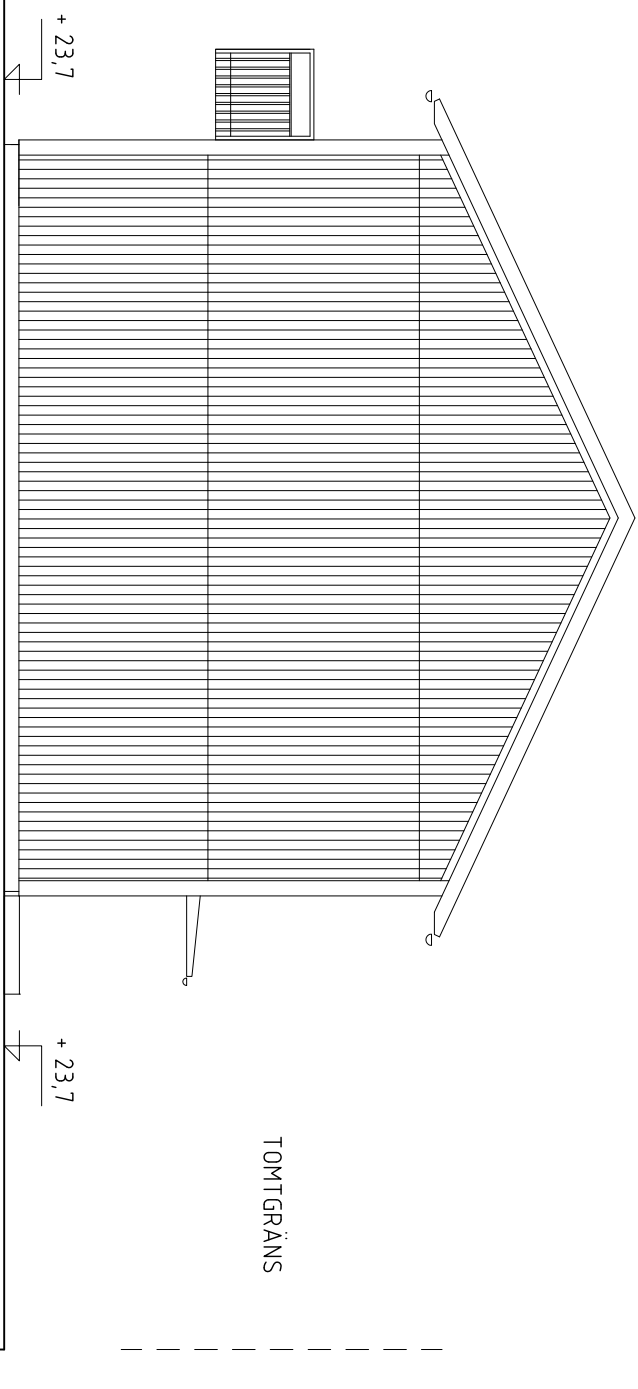

Fasad mot Öster

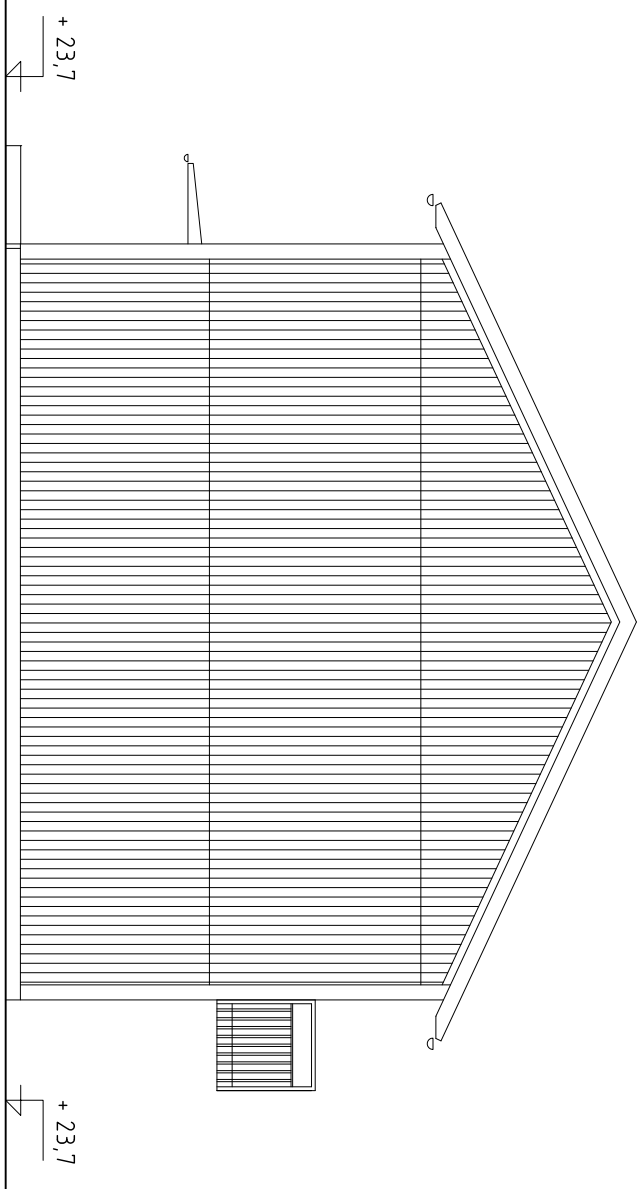

Sektion

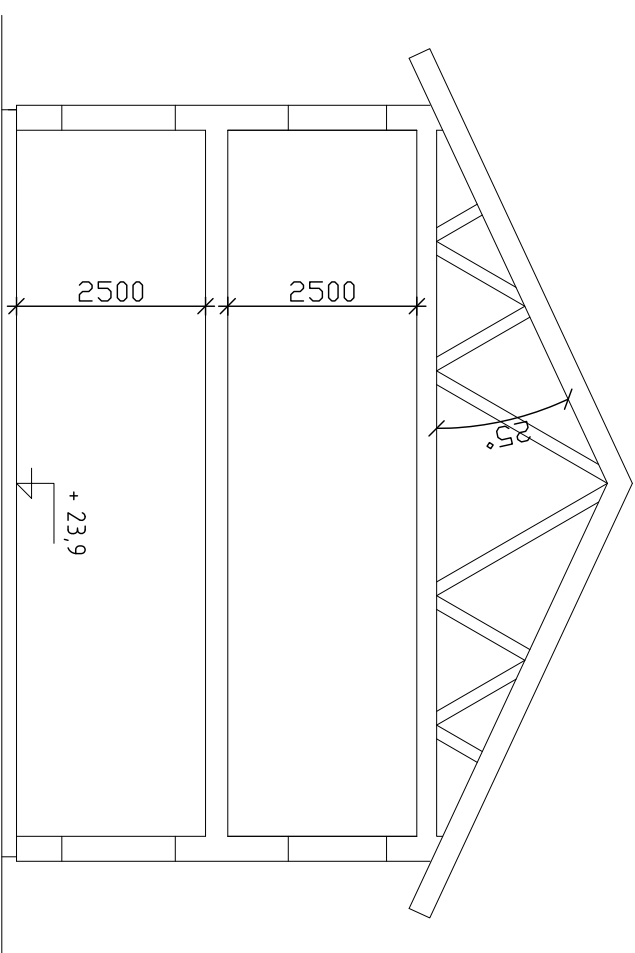

REF	ART	NAMN/ANVÄN	SOB	DATUM
A		HUS C + JUSTERAT LÄGE	ABE	2013 12 09

BYGGLOVSHANDLING

Bygga bostäder AB
Box 2028
131 02 Nacka

Mandarinen 5 Örebro kommun

Berlin Arkitekter
Trevälsgränd 1
111 29 Stockholm
tele +46 8 442 05 10
anders@berlinarkitekter.se

UPPRAG NR	RITAD/KONSTR	AVHANDLIGGARE
2013_06_28	ANSVARIG	

KIWI GATAN
NYBYGGNAD
SEKTION, FASADER
HUS C

HESKVALN | HÄLSVALN | NUMMER
1:100 | A40.3-C2 | BET | A

FÖRKLARINGAR:

MÄTT ANGES I MILLIMETER
HÖJDMÄTT ANGES I METER
MARKNIVÅN ÄNDRAS INTE
NÄMNVÄRT

MATERIALÖVERSIKT:

GRUNDLÄGGNING MED
PLATTA PÅ MARKEN
FASADER:
VITMALAD STÄENDE TRÄPANEL
TAK:
SVARTA SLÅTA BETONGPANNOR

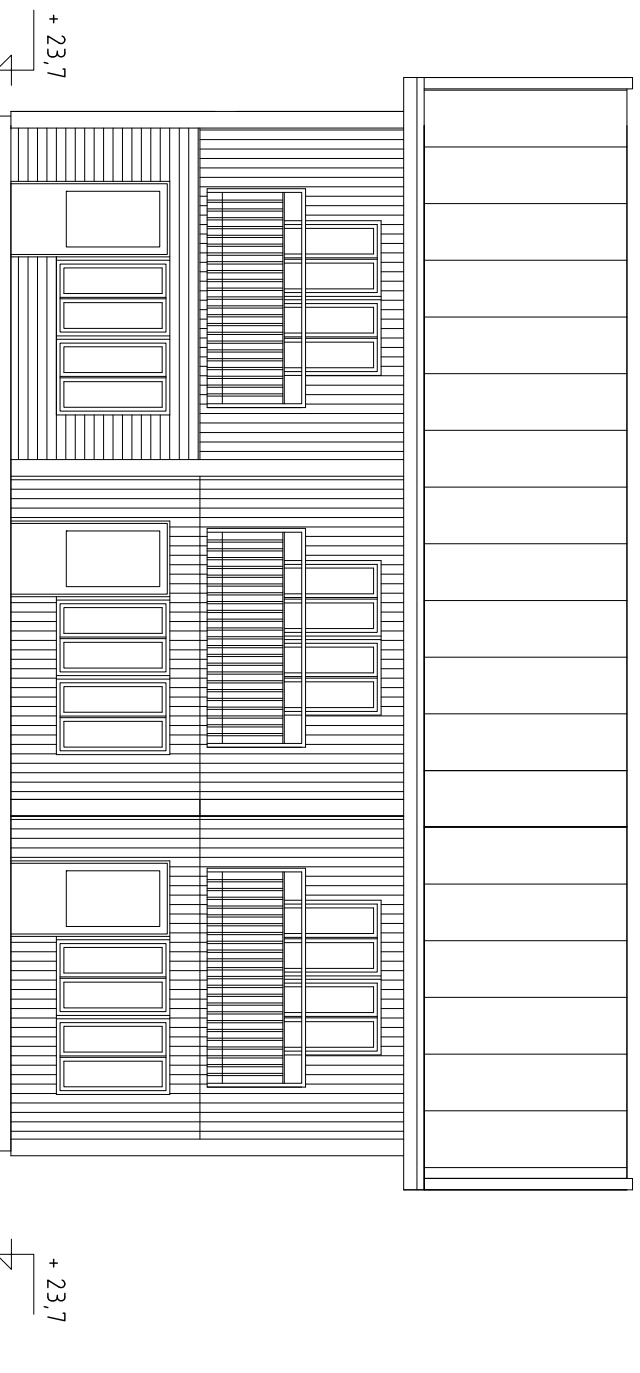

Fasad mot Norr

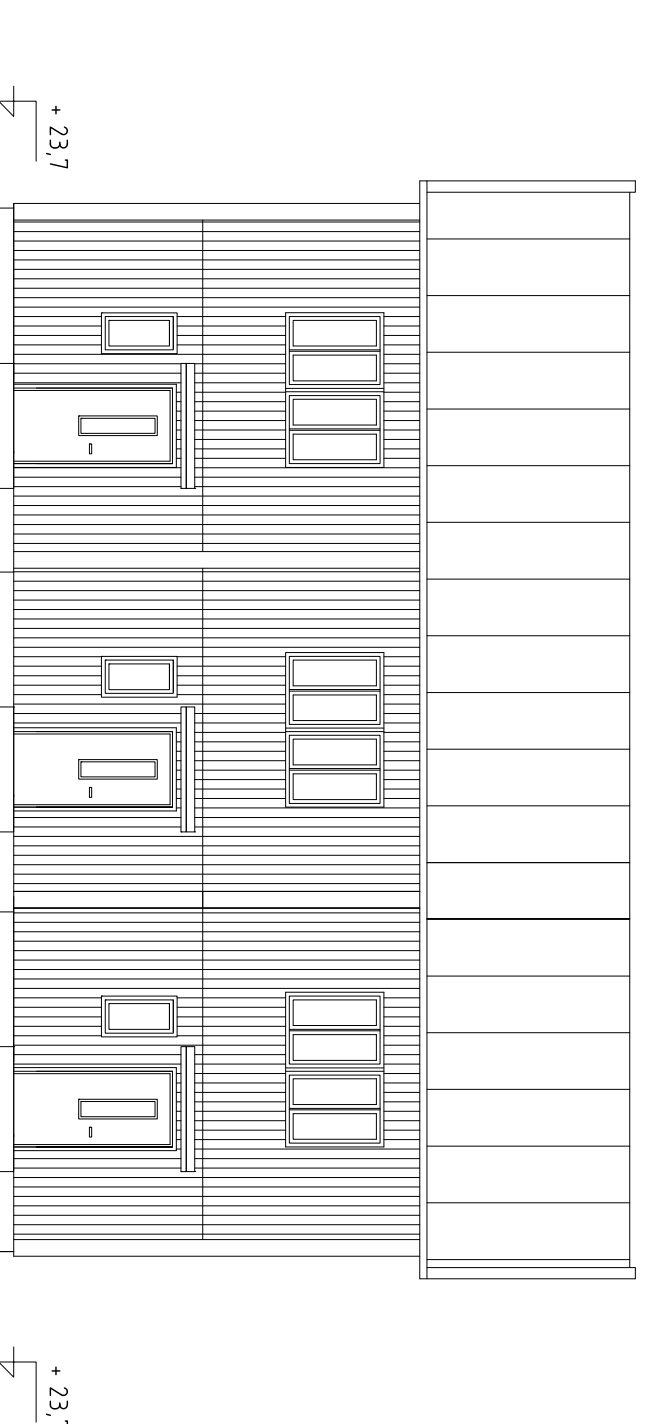

Fasad mot Söder

REF	ART	ANMÄRKNING	SOB	DATA
-----	-----	------------	-----	------

BYGGLOVSHANDLING

Bygga bostäder AB
Box 2028
131 02 Nacka

Mandarinen 5 Örebro kommun

Berlin Arkitekter
Trevälsgränd 1
111 29 Stockholm
tele +46 8 442 05 10
anders@berlinarkitekter.se

UPPRAG NR	RITAD/KONSTR	AVHANDLIGGARE
-----------	--------------	---------------

DATA
2013_06_28
KIWIGATAN
NYBYGGNAD
FASADER
HUS C

HESKALA | HÅLSKALNUMMER | BET
1:100 | A40.3-C3 | A

10000
9338
331 1250

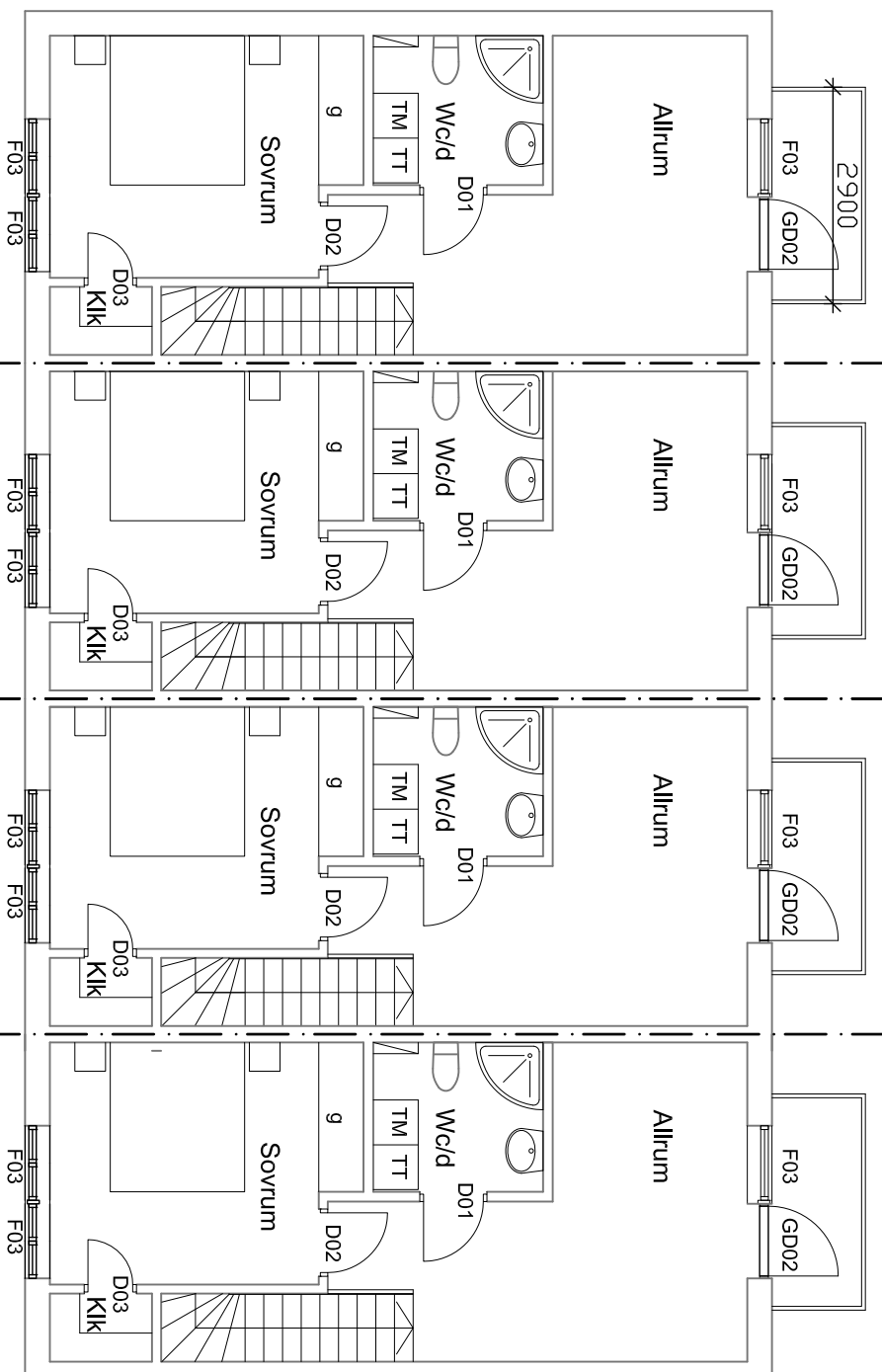

Övre plan

18418

10000
9338
331

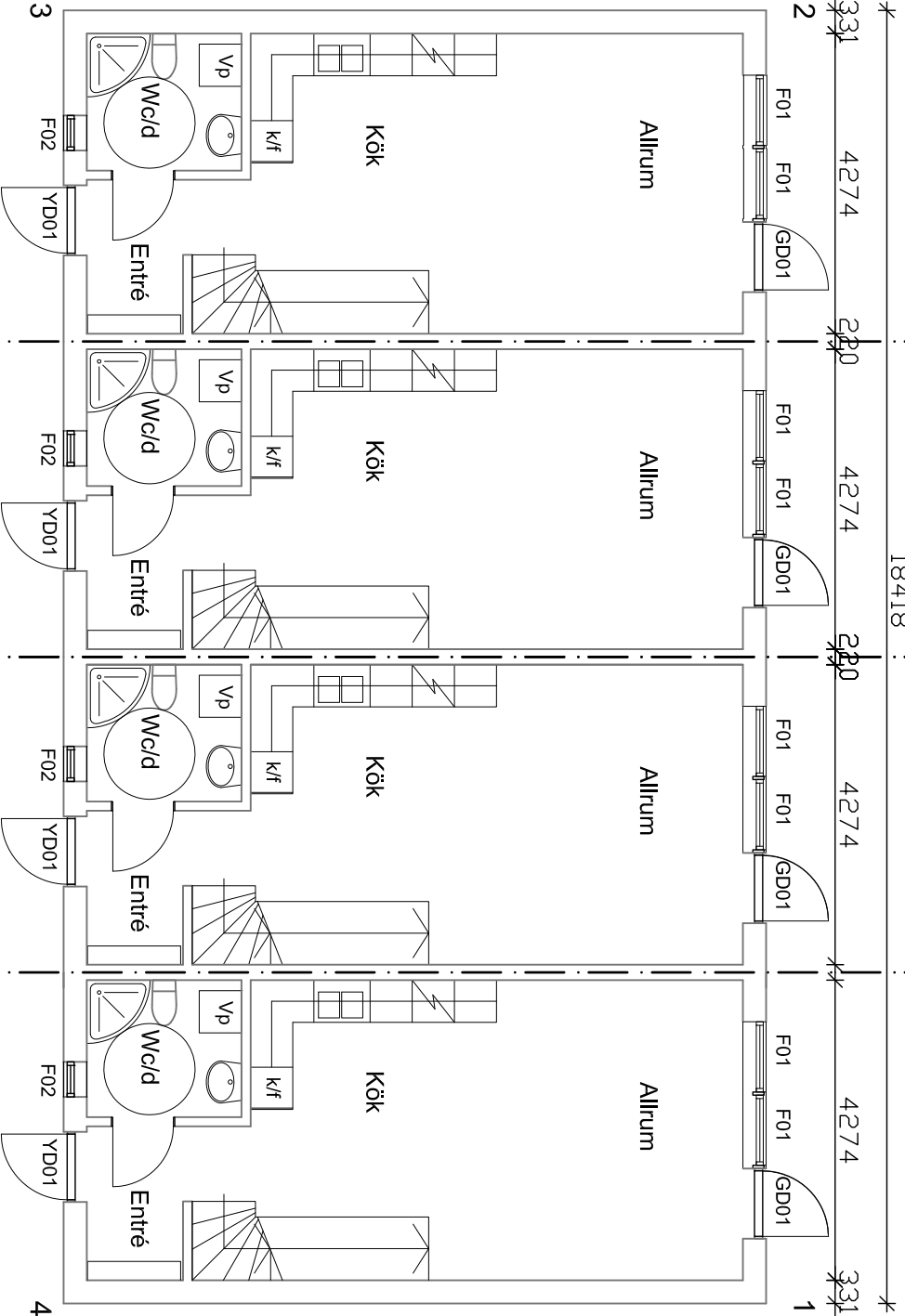

Bottenplan

FÖRKLARINGAR:

MÄTT ANGES I MILLIMETER
HÖJDMÄTT ANGES I METER

BRANCELL E160

MATERIALÖVERSIKT:

GRUNDLÄGGNING MED
PLATTA PÅ MARKEN

FASADER:

VITMALAD STÄNDE TRÄPANEL

TAK:

SVARTA SLÄTA BETONGPANNOR

FÖRKORTNINGAR:

- vp VÄRMEPANNANNA
- tm TVÄTTMASKIN
- tt TORRTUMMLARE
- g GARDEROB
- l LINNESKÅP
- st STÄDSKÅP
- kpr KAPPHÄNGGARE
- k KYL
- f FRYS

BYGGLOVSHANDLING

Bygga bostäder AB
Box 2028
131 02 Nacka

Mandarin 5
Örebro kommun

Berlin Arkitekter
Trevälsgränd 1
111 29 Stockholm
tele +46 8 442 05 10
anders@berlinarkitekter.se

UPPRAG NR RITAD/KONSTR AV/PAVODLAGGARE
DATUM ANSVARS

2013_06_28
MANDARINGATAN
NYBYGGNAD
PLANER
HUS D

HESKVALV HÄLSVALNUMMER
1:100 A40.1-D1

FÖRKLARINGAR:

MÄTT ANGES I MILLIMETER
HÖJDMÄTT ANGES I METER
MARKNIVÅN ÄNDRAS INTE
NÄMNVÄRT

MATERIALÖVERSIKT:

GRUNDLÄGGNING MED
PLATTA PÅ MARKEN
FASADER:
VITMALAD STÄENDE TRÄPANEL
TAK:
SVARTA SLÅTA BETONGPANNOR

Fasad mot Söder

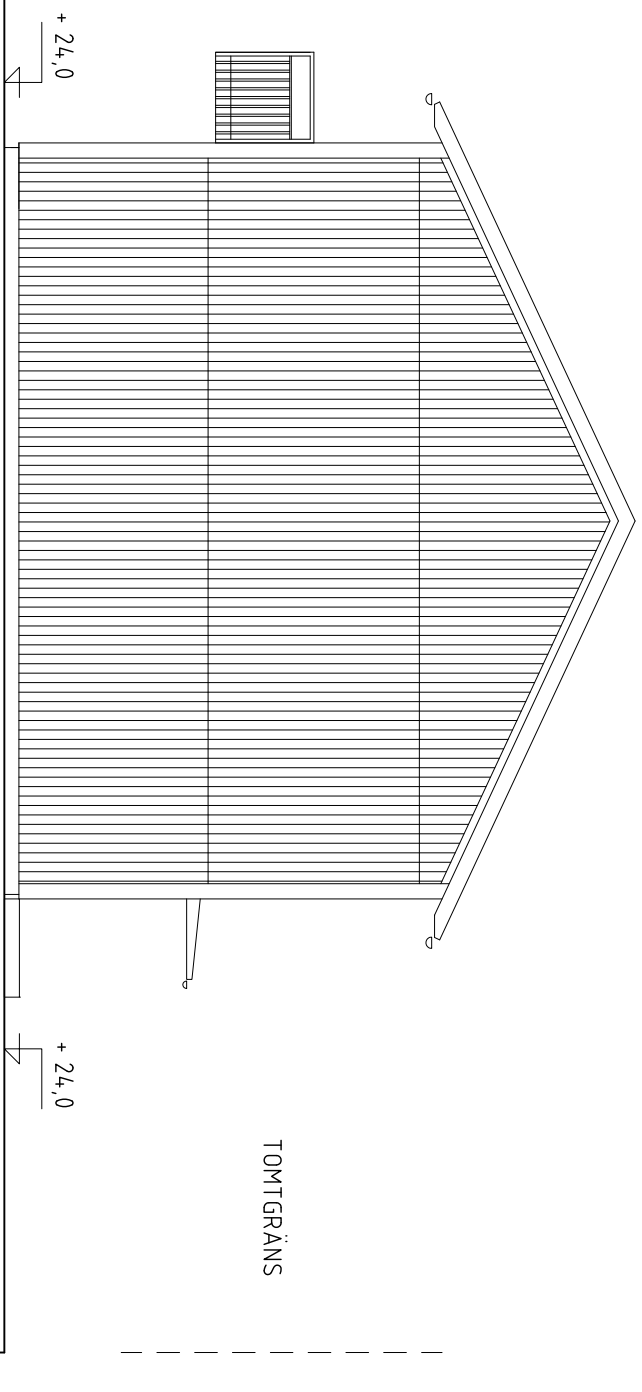

Fasad mot Norr

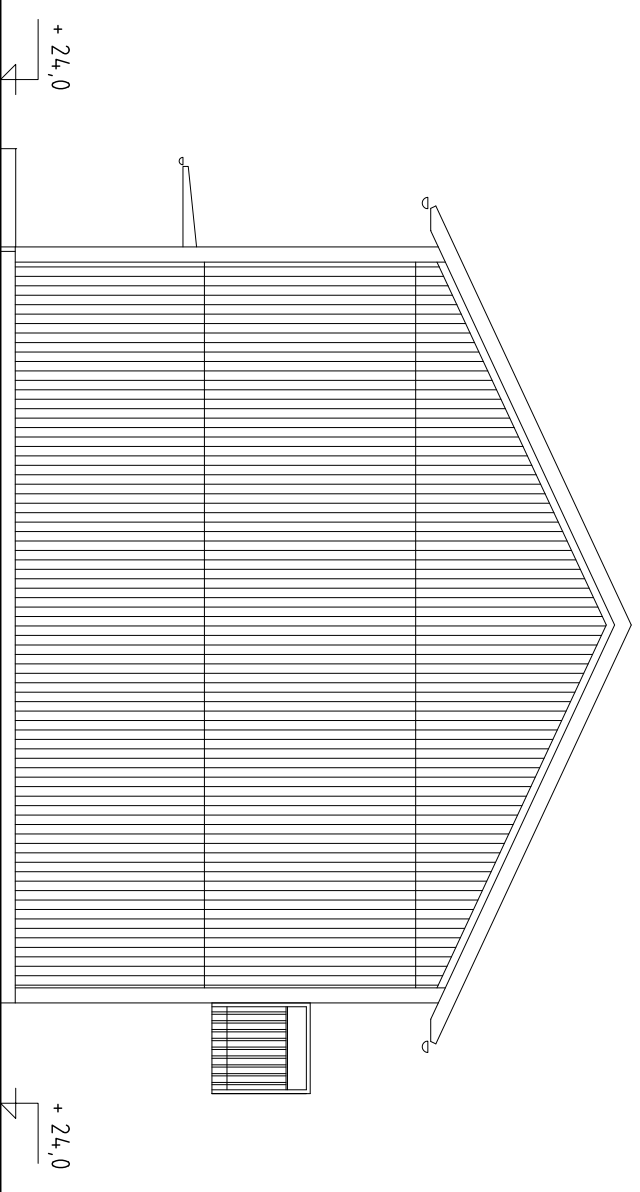

Sektion

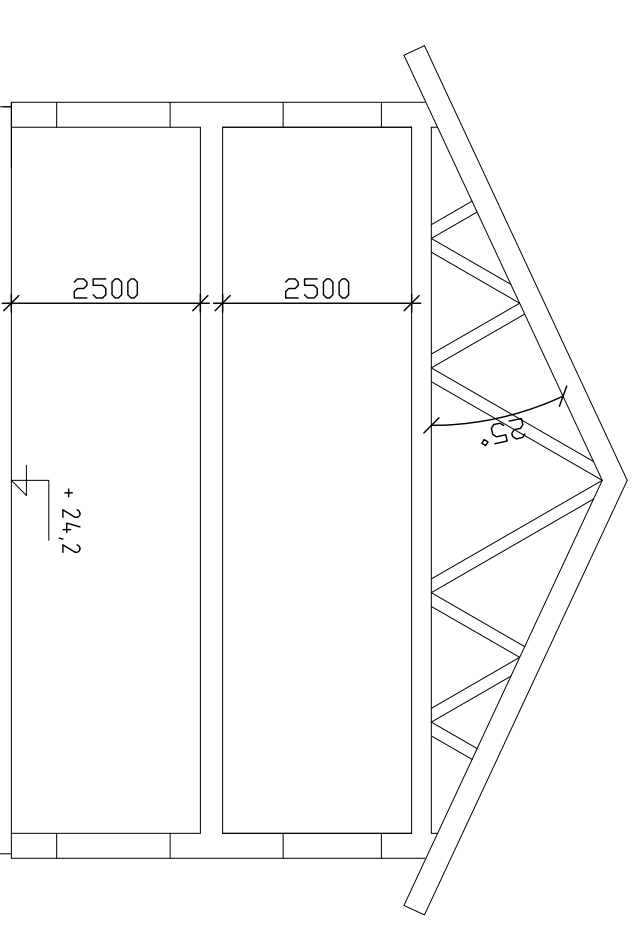

BET	ART	ANMÄRKNING	SOB	DATUM
-----	-----	------------	-----	-------

BYGGLOVSHANDLING

Bygga bostäder AB
Box 2028
131 02 Nacka

Mandarinen 5 Örebro kommun

Berlin Arkitekter
Trevälsgränd 1
111 29 Stockholm
tele +46 8 442 05 10
anders@berlinarkitekter.se

UPPRAG NR	RITAD/KONSTR	AVHANDLIGGARE
-----------	--------------	---------------

DATUM	ANSVARIG
-------	----------

2013_06_28
MANDARINGATAN
NYBYGGNAD
SEKTION, FASADER
HUS D

TESSKALA	PLANSKALNUMMER	BET
----------	----------------	-----

1:100 | A40.3-D2 | BET

FÖRKLARINGAR:

MÄTT ANGES I MILLIMETER
HÖJDMÄTT ANGES I METER
MARKNIVÅN ÄNDRAS INTE
NÄMNVÄRT

MATERIALÖVERSIKT:

GRUNDLÄGGNING MED
PLATTA PÅ MARKEN
FASADER:
VITMALAD STÄENDE TRÄPANEL
TAK:
SVARTA SLÅTA BETONGPANNOR

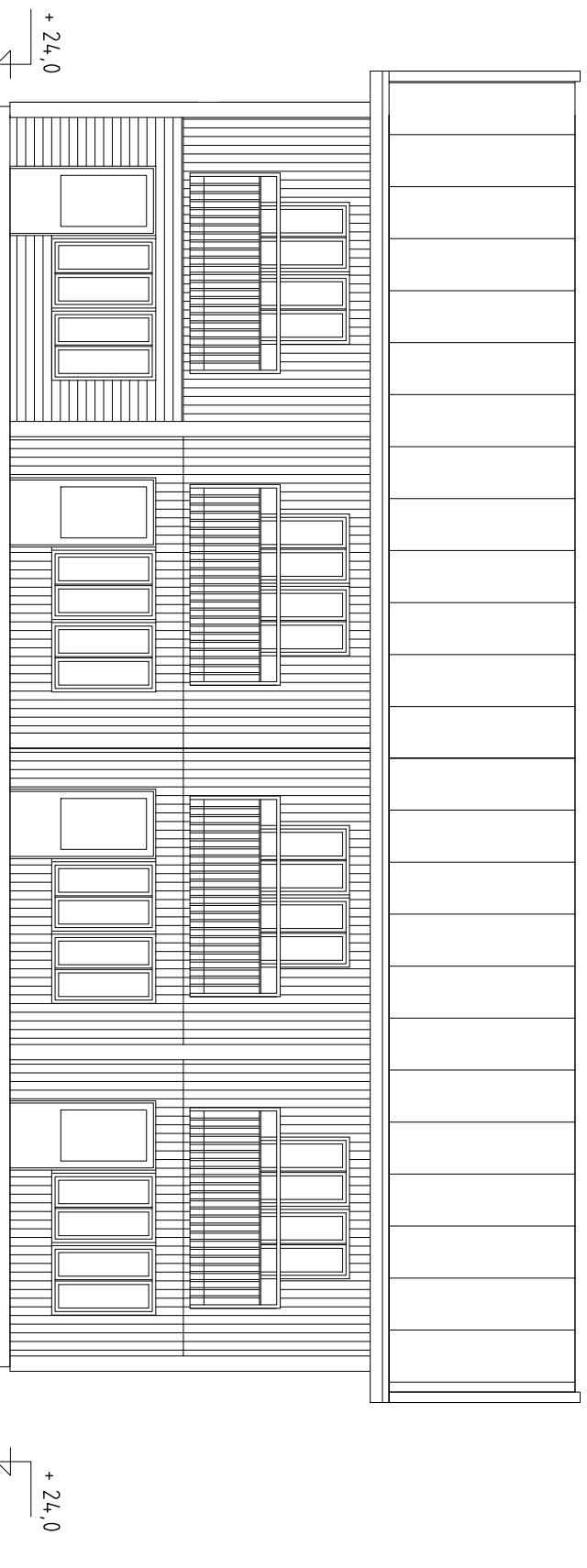

Fasad mot Väster

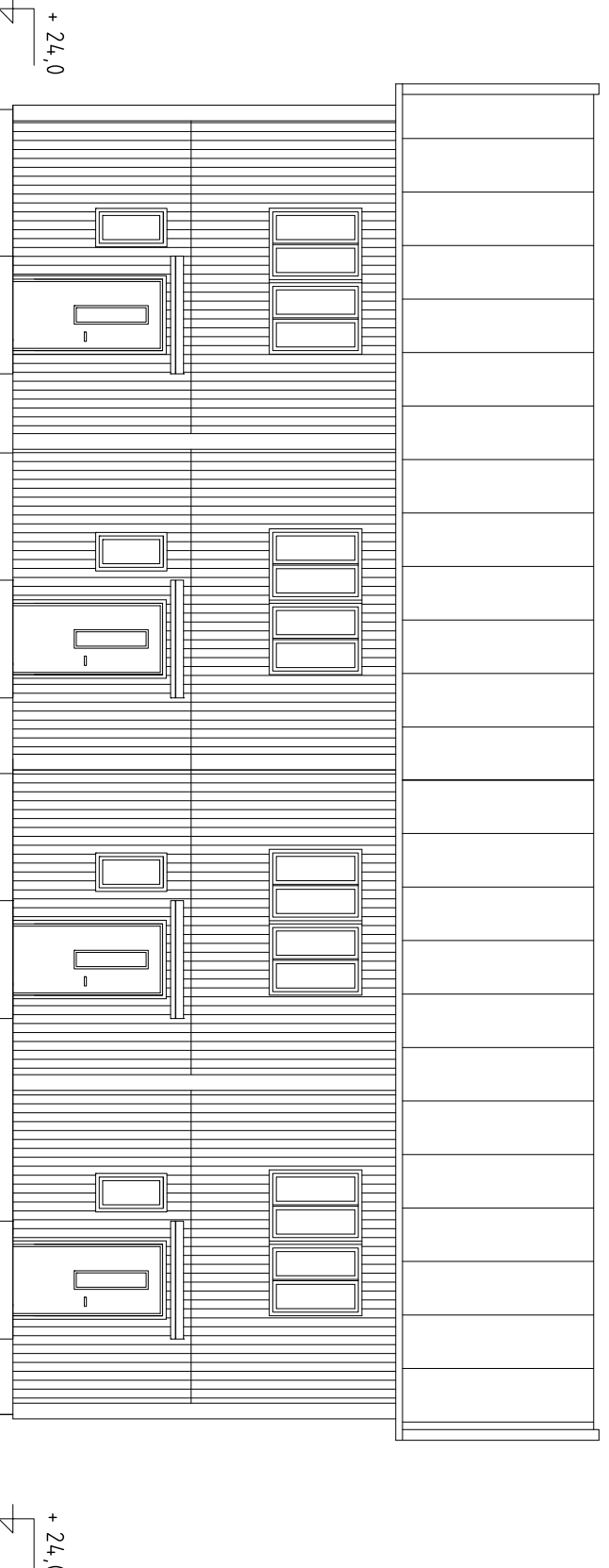

Fasad mot Öster

BET	ÅR	ANMÄNDA ANSÖR	SOB	DATA
-----	----	---------------	-----	------

BYGGLOVSHANDLING

Bygga bostäder AB
Box 2028
131 02 Nacka

Mandarinen 5 Örebro kommun

Berlin Arkitekter
Trevälsgränd 1
111 29 Stockholm
tele +46 8 442 05 10
anders@berlinarkitekter.se

UPPRAG NR	RITAD/KONSTR	AVHANDLIGGARE
-----------	--------------	---------------

DATA
2013_06_28
MANDARINGATAN
NYBYGGNAD
FASADER
HUS D

HESKVALI | HÄLSVALNUMMER
1:100 | A40.3-D3 | BET

FÖRKLARINGAR:

MÄTT ANGES I MILLIMETER
HÖJDMÄTT ANGES I METER
MARKNIVÅN ÄNDRAS INTE
NÄMNVÄRT

MATERIALÖVERSIKT:

GRUNDLÄGGNING MED
PLATTA PÅ MARKEN
FASADER:
VITMALAD STÄENDE TRÄPANEL
TAK:
SVARTA SLÄTA BETONGPANNOR

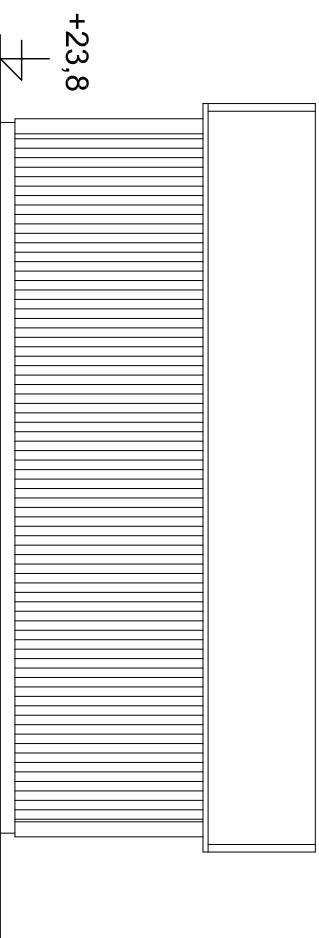

Fasad mot Sydväst

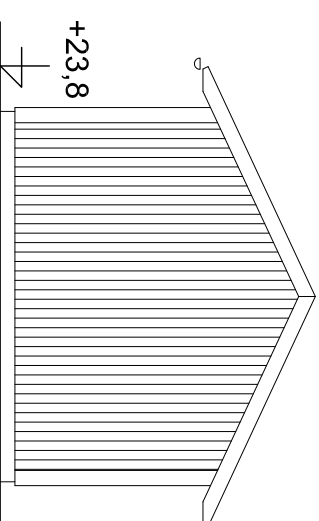

Fasad mot Nordväst

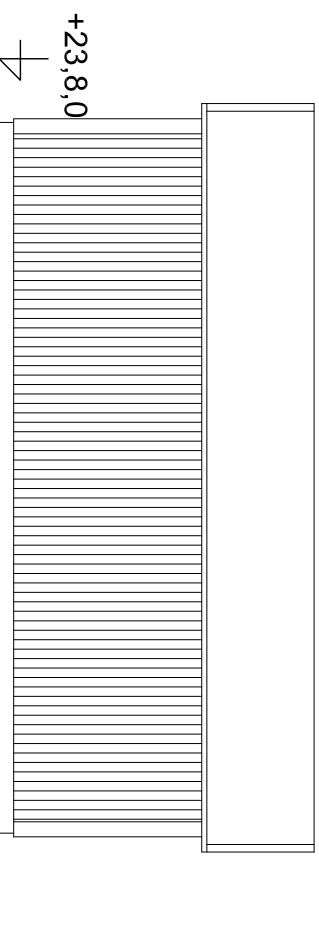

Fasad mot Nordost

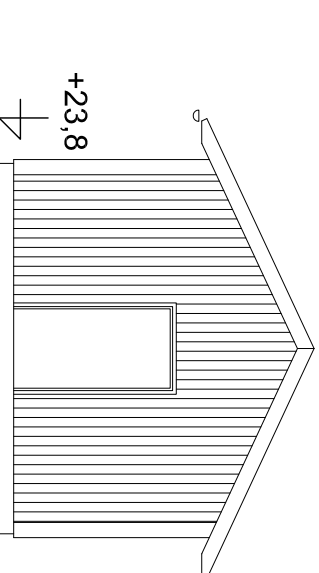

Fasad mot Sydost

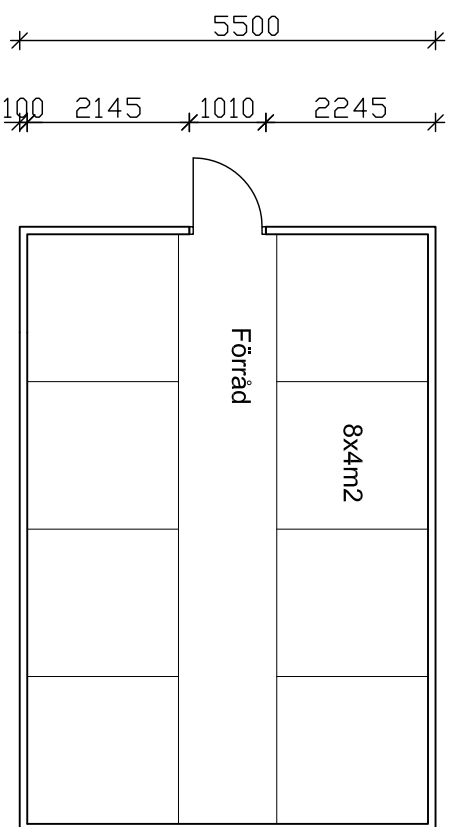

Plan

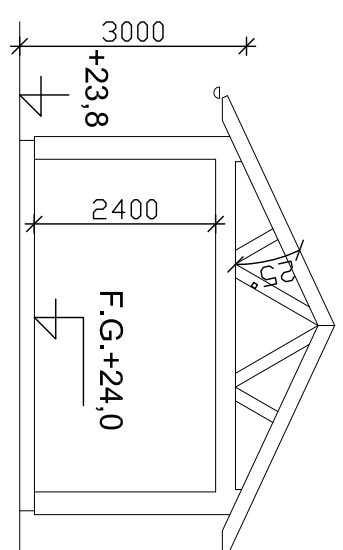

Sektion

BET	ART	ANMÄRKNING	SOB	DATUM
-----	-----	------------	-----	-------

BYGGLOVSHANDLING

Bygga bostäder AB
Box 2028
131 02 Nacka

Mandarinen 5 Örebro kommun

Berlin Arkitekter
Trevälsgränd 1
111 29 Stockholm
tele +46 8 442 05 10
anders@berlinarkitekter.se

UPPRAG NR	RITAD/KONSTR	AVHANDLIGGARE
-----------	--------------	---------------

DATUM	ANSVARIG
-------	----------

2013_06_28
MANDARINGATAN
NYBYGGNAD
PLAN, SEKTION, FASADER
HUS E

HESKVALI | PÅLVSVALNUMMER
1:100 | A40.3-E1 | BET

FÖRKLARINGAR:

MÅTT ANGES I MILLIMETER
HÖJDMÅTT ANGES I METER
MARKNIVÅN ÄNDRAS INTE
NÄMNVÄRT

MATERIALÖVERSIKT:

GRUNDLÄGGNING MED
PLATTA PÅ MARKEN
FASADER:
VITMALAD STÄENDE TRÄPANEL
TAK:
SVARTA SLÅTA BETONGPANNOR

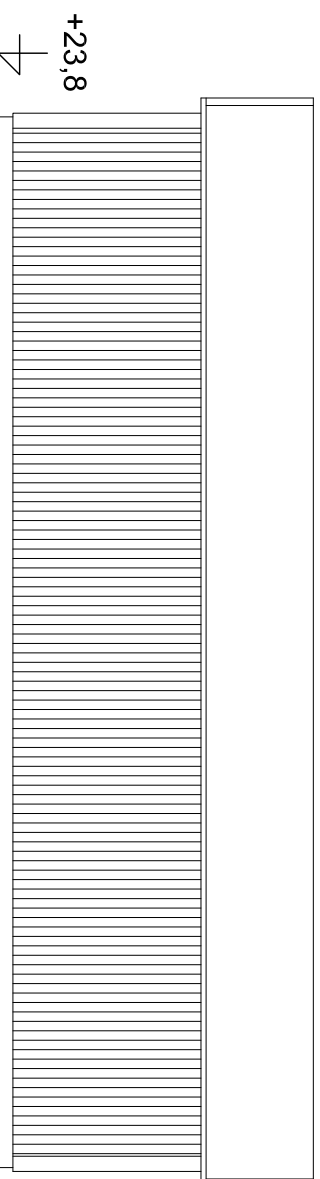

Fasad mot Väster

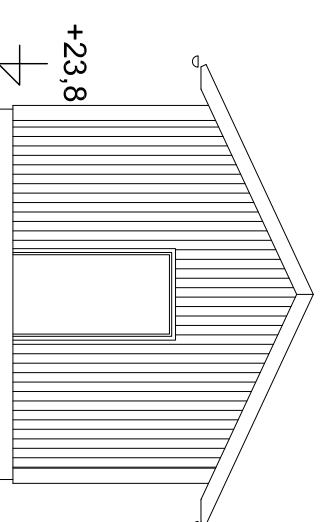

Fasad mot Söder

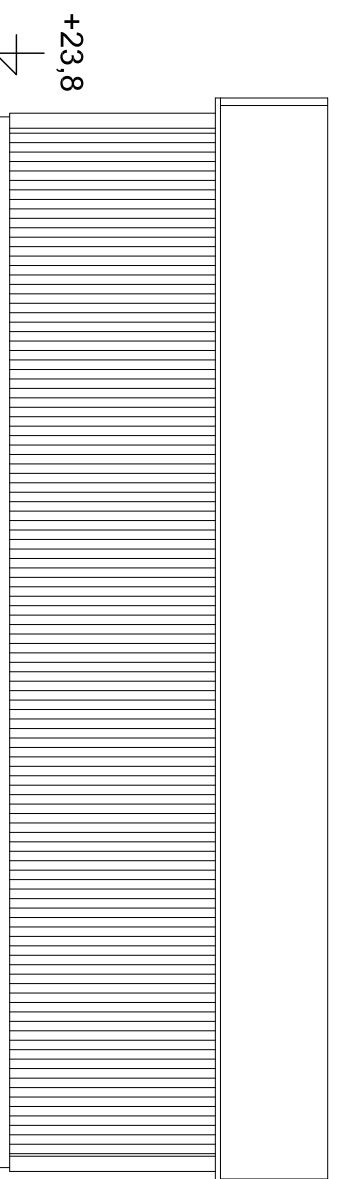

Fasad mot Öster

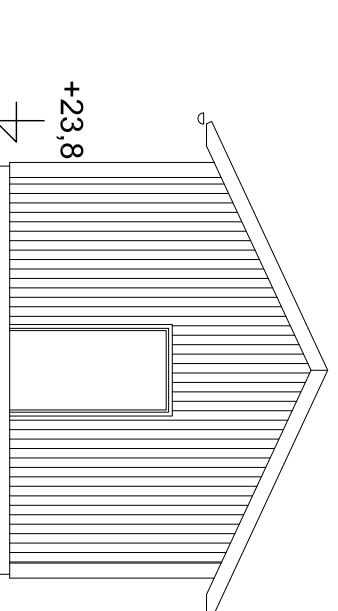

Fasad mot Norr

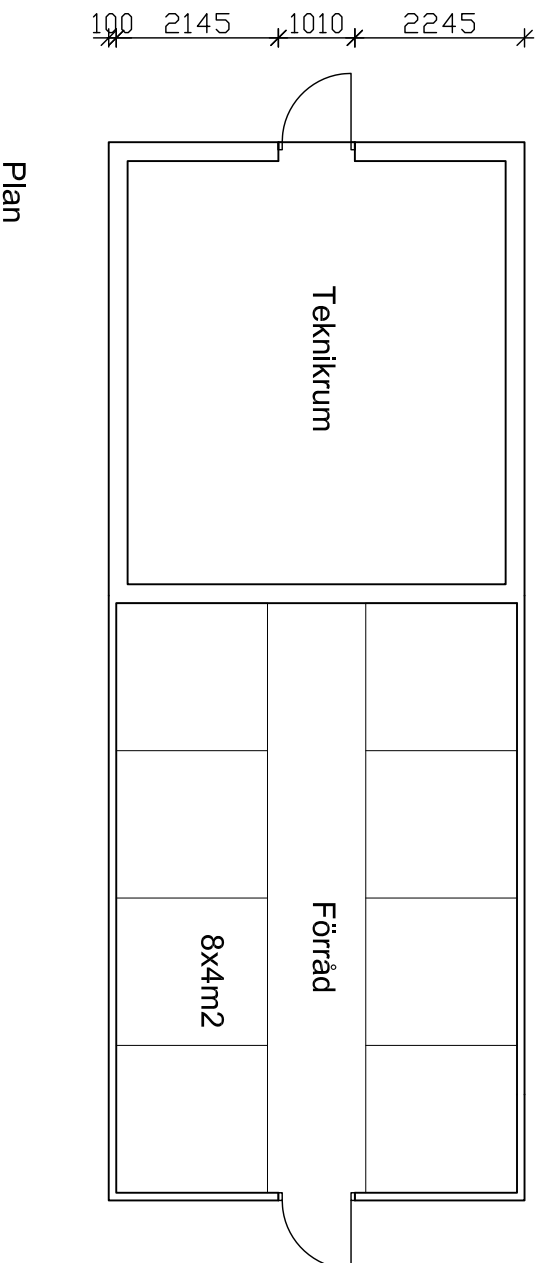

Plan

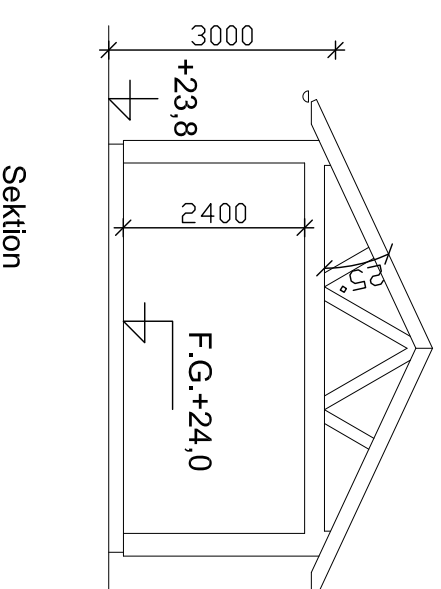

Sektion

B HUS G.F. +NYA MÅTT ABE 2014 02 10

BYGGLÖVSHANDLING

Bygga bostäder AB
Box 2028
131 02 Nacka

Mandarin 5 Örebro kommun

Berlin Arkitekter
Trevälsgränd 1
111 29 Stockholm
tele +46 8 442 05 10
anders@berlinarkitekter.se

UPPRÅG NR RITAD/KONSTR. AV PÅBUDGIVARE
DATUM ANSVARIG
2013 06 28

MANDARINGÅTTAN
NYBYGGNAD
PLAN, SEKTION, FASADER
HUS F

HESSKALA PÅSVÅLNUMMER
1:100 A40.3-F1 B

FÖRKLARINGAR:

MÄTT ANGES I MILLIMETER
HÖJDMÄTT ANGES I METER
MARKNIVÅN ÄNDRAS INTE
NÄMNVÄRT

MATERIALÖVERSIKT:

GRUNDLÄGGNING MED
PLATTA PÅ MARKEN
FASADER:
VITMALAD STÄENDE TRÄPANEL
TAK:
SVARTA SLÄTA BETONGPANNOR

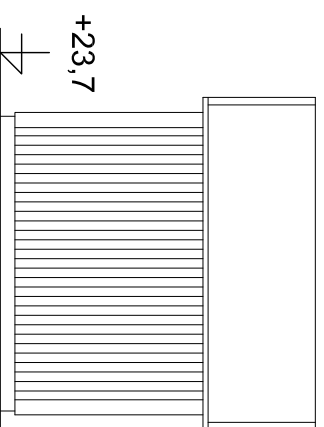

Fasad mot Öster

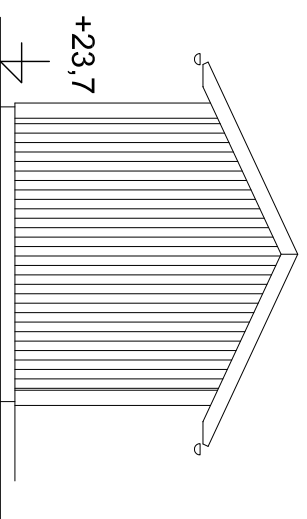

Fasad mot Norr

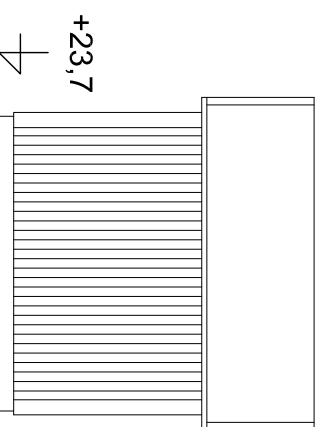

Fasad mot Väster

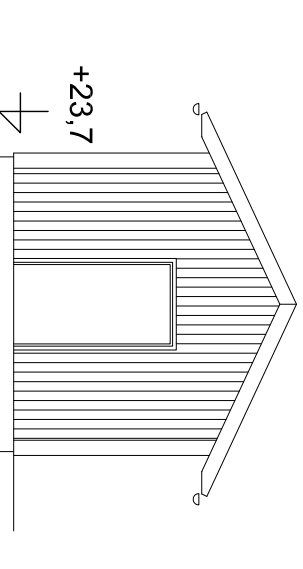

Fasad mot Söder

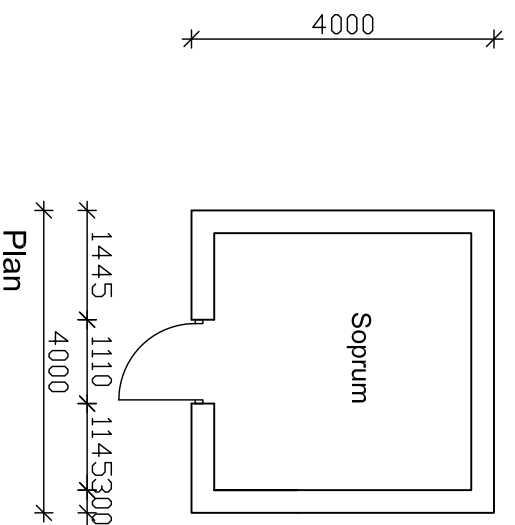

Plan

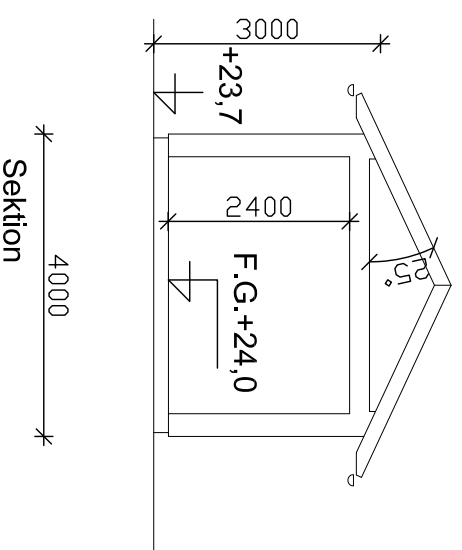

Sektion

B HUS G.F. + NYA MÄTT ABE 2014.02.10

REF	ART	ANMÄRKNING	ANMÄRKNING	SKALA	DATUM
-----	-----	------------	------------	-------	-------

BYGGLOVSHANDLING

Bygga bostäder AB
Box 2028
131 02 Nacka

Mandarin 5
Örebro kommun

Berlin Arkitekter
Trevälsgränd 1
111 29 Stockholm
Telef: +46 8 442 05 10
anders@berlinarkitekter.se

UPPRÅG NR	RITAD/KONSTR	ANMÄRKNING
2013_06_28		

MANDARINGATAN
NYBYGGNAD
PLAN, SEKTION, FASADER
HUS G

HESSKALA | PLANSKALANUMMER | 1:100 | A40.3-G1 | B